

CALIBER CH 28-520 C FUS

NAUTILUS TRAVEL TIME  
CHRONOGRAPH



PATEK PHILIPPE  
GENEVE

CALIBER

CH 28-520 C FUS

NAUTILUS TRAVEL TIME CHRONOGRAPH

English .....	3
Français .....	21
Deutsch .....	39
Italiano .....	57
Español .....	75
日本語 .....	93
繁體中文 .....	111
简体中文 .....	129

CALIBER

CH 28-520 C FUS

NAUTILUS TRAVEL TIME CHRONOGRAPH



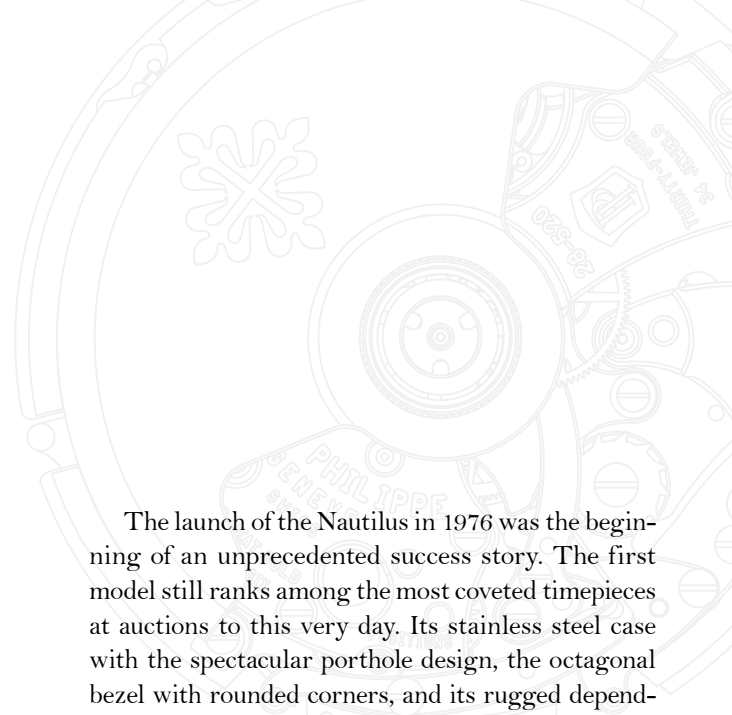

The launch of the Nautilus in 1976 was the beginning of an unprecedented success story. The first model still ranks among the most coveted timepieces at auctions to this very day. Its stainless steel case with the spectacular porthole design, the octagonal bezel with rounded corners, and its rugged dependability defined new benchmarks in casual elegance, elevating the watch to the status of a style icon. Little changed during the forty years that followed, except that the collection was subtly reworked in 2006 for enhanced comfort and readability without affecting its unique personality. At the same time, the self-winding Nautilus chronograph was introduced as a welcome enrichment of the model family. Now, Patek Philippe has endowed the flyback chronograph with a further complication, which presents the time with a day/night indication for two time zones at a single glance. The two pushers with which local time can be adjusted bidirectionally in one-hour increments are so consummately integrated in the case that the original silhouette of the Nautilus with the two lateral bulges is fully preserved. The Nautilus Travel Time Chronograph is powered by the self-winding caliber CH 28-520 C FUS movement. With its column-wheel architecture and the patented Spiromax® balance spring, it pairs venerable watchmaking traditions with innovation in an exemplary manner.

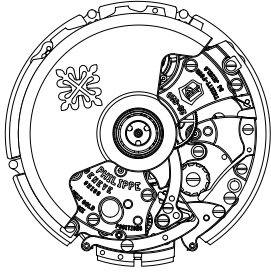

## MOVEMENT

- **Caliber CH 28-520 C FUS**
- Self-winding
- Flyback chronograph
- Second time zone
- Diameter: 31 mm
- Height: 6.95 mm
- Number of parts: 370
- Number of jewels: 34
- Power reserve:  
min. 45 hours - max. 55 hours
- Winding rotor:  
central rotor in 21K gold,  
unidirectional winding
- Balance: Gyromax®
- Frequency:  
28,800 semi-oscillations/hour (4 Hz)
- Balance spring: Spiromax®
- Patek Philippe Seal

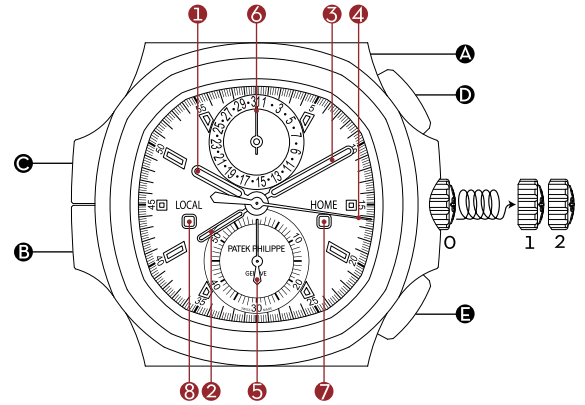

## DISPLAYS

- ① Hour hand for local time (solid)
- ② Hour hand for home time (skeletonized)
- ③ Minute hand
- ④ Chronograph hand (sweep seconds)

### Subsidiary dials:

- ⑤ 60-minute counter
- ⑥ Date

### Apertures:

- ⑦ Day/night indication for home time (HOME)
- ⑧ Day/night indication for local time (LOCAL)

## CROWN

- 0 Normal operation (screw-down crown)
- 1 Manual winding
- 2 Setting the time

## CORRECTION PUSH PIECE

- A Date correction

## PUSHERS

- B Adjustment of local time (press once = +1 hour)
- C Adjustment of local time (press once = -1 hour)
- D Chronograph start and stop
- E Chronograph reset and flyback function

## WINDING CROWN

The winding crown is used to manually wind the watch (position 1) and to set the time (position 2). Your watch is equipped with a screw-down crown that must be completely unscrewed before you can perform any adjustments.

## WINDING

Your watch incorporates a self-winding movement. The movements of your wrist set a centrifugal mass in motion; this tensions the mainspring, which stores the energy. When you take off your fully wound watch, it will continue to run for at least 45 hours. When it has stopped after depleting the power reserve, it can be rewound by hand (about 10 clockwise turns of the crown).

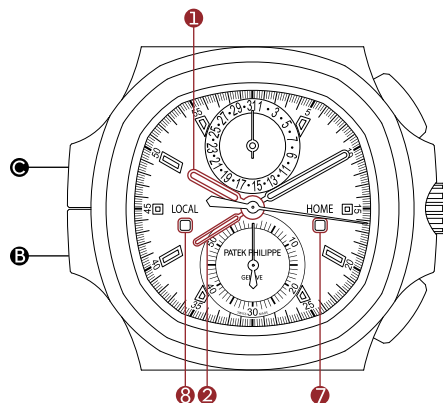

## SECOND TIME ZONE

Your watch has two central hour hands:

- The solid hand ① displays local time (the time zone in which you are currently located)
- The skeletonized hand ② displays home time (your normal place of residence or work)

When you are at home and therefore local time and home time are the same, the hands are perfectly aligned to appear as one.

When you change time zone, you can move the local hour hand ① forward or backward one hour at a time using the pushers on the side of the case at 8 o'clock ④ and 10 o'clock ⑤. During this time, the skeletonized hand ② continues to indicate the time in your home time zone.

This useful feature is intelligently combined with day/night indicators, clearly distinguished by the words LOCAL ⑧ and HOME ⑦. These small apertures tell you what part of the day it is in each of the two displayed time zones.

## CAUTION

- ✦ The crown must be completely unscrewed before you can wind the watch or set the time.
- ✦ Please wind the watch and set the time before you put the watch on. This prevents lateral pressure on the winding stem. Please use your fingernails to pull the crown out and turn it gently between two fingertips.
- ✦ Never pull out the crown in a humid environment or underwater: the water resistance of your watch is assured only when the crown is pushed home and screwed down.
- ✦ Your watch has two central hour hands that move synchronously and can be either superposed or separated in order to display a second time zone.
- ✦ The local time correction pushers can move the local time hand clockwise or counter-clockwise in one-hour step.
- ✦ Correction push pieces should be actuated exclusively with the correction stylus that was delivered with the watch. The use of any other tool could damage your timepiece.
- ✦ Do not perform any date correction between 10 p.m. and 2 a.m.
- ✦ Every year, the date must be corrected five times – at the end of each month that has fewer than 31 days.

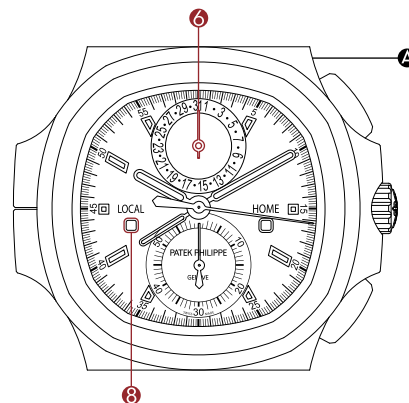

## PREPARATIONS

1. If your watch has stopped running, rewind it by hand before performing any corrections or adjustments (about 10 clockwise turns of the crown).
2. You can be sure that performing adjustment is safe if you first set your watch to 7 a.m.; observe the color of the day/night indicator (LOCAL) ⑧ (white).

## DATE CORRECTION

The date indicated by your watch refers to the local time zone. To set the date ⑥, actuate the correction push piece ⑦ between 12 and 1 o'clock as many times as needed to display the current date.

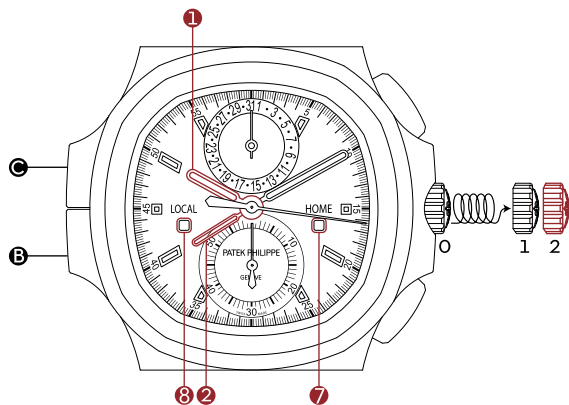

## SETTING THE TIME - HOME TIME

The reference time for your watch is the time at home. To set the time, first actuate one of the correction pushers **B** or **C** as many times as needed to superpose the skeletonized **2** and solid **1** hour hands and to display the same color in the day/night indicator apertures (HOME) **7** and (LOCAL) **8**. Now, unscrew the crown completely, pull it gently all the way out and move the hands in either direction. The day/night indicator in the aperture (HOME) **7** lets you check whether you have set the correct time (white = from 6 a.m. to 6 p.m.; blue = from 6 p.m. to 6 a.m.). Once you have set the correct time, push the crown home again and screw it down.

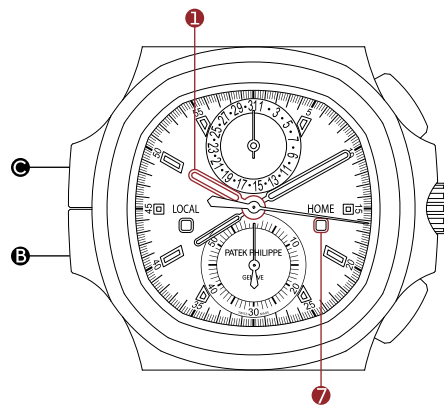

## DISPLAY OF A SECOND TIME ZONE - LOCAL TIME

Before you set a second time zone **1**, check the day/night indicator (HOME) **7** to make sure that the two superposed hour hands indicate the correct time at home and that the day/night indicator correctly displays daytime or nighttime hours, for instance 8 a.m. or 8 p.m.

To set the local hour hand **1** to display a second time zone, follow these steps:

- If you are traveling eastbound, press the correction pusher **B** at 8 o'clock to move the solid hand **1** clockwise by as many hours as the two time zones are apart (press once = +1 hour).
- If you are traveling westbound, press the correction pusher **C** at 10 o'clock to move the solid hand **1** counterclockwise by as many hours as the two time zones are apart (press once = -1 hour).



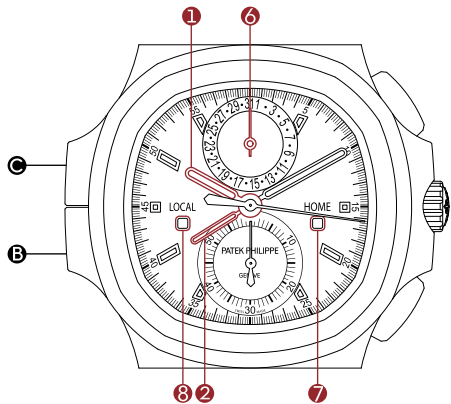

- If you move the hour hand for local time beyond midnight in either direction, the date **6** will also switch forward or backward.
- If you continue your journey and pass through further time zones, simply repeat the procedure described above with the pushers **B** or **C**.

*Note: When the two hour hands are separate, the skeletonized hand continues to display the time in your home time zone, and the day/night aperture (HOME) **7** indicates whether it is day or night in your home time zone.*

As soon as you have returned to your home time zone (normal place of residence or work), simply press the pusher **B** (+1 hour) or **C** (-1 hour) as many times as needed to superpose the two hour hands **1** and **2** again. Make sure the two day/night indicators (HOME) **7** and (LOCAL) **8** indicate the same time of day and have the same color.

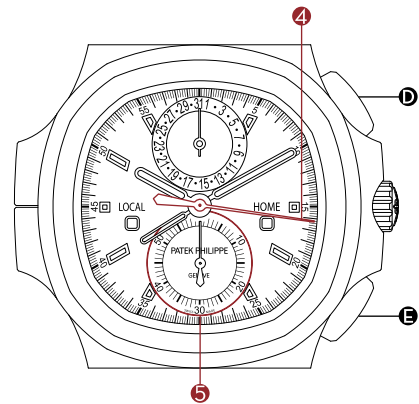

## CHRONOGRAPH

The chronograph is started and stopped with the pusher **D** at 2 o'clock. It is reset to zero with the pusher **E** at 4 o'clock, whether the chronograph has been stopped or is running. When you press the pusher **E** at 4 o'clock while the chronograph is running, this triggers the flyback function: all the chronograph hands fly back to zero and instantly start a new measurement. Conversely, if you first stop the chronograph by pressing the pusher **D** at 2 o'clock, actuation of the pusher **E** at 4 o'clock will cause the chronograph hands to return to the zero position and stay there. When resetting the chronograph to zero, make sure you press the pusher **E** at 4 o'clock firmly and squarely in the middle.

*Note: If the chronograph function is not needed, the chronograph hand can continue to run just like an ordinary sweep seconds hand. This will not cause premature wear of the clutch mechanism or reduce the power reserve.*

## CERTIFICATE OF ORIGIN

Your watch is delivered with a certificate of origin that indicates the movement and case numbers. The certificate is valid only if it is dated, signed by an Authorized Patek Philippe Retailer, and completed with your name. It guarantees the authenticity of your watch and validates your warranty privileges. The unique movement and case numbers of each watch are transcribed into the workshop journals. With this information, you may have yourself entered in the Patek Philippe Register of Owners and will obtain the *International Patek Philippe Magazine* free of charge.

## PATEK PHILIPPE SEAL



As an all-encompassing hallmark of quality, the Patek Philippe Seal applies to the entire watch, including the movement, case, dial, hands, pushers, strap, and clasp as well as to all other facets that contribute to the precision and aesthetic perfection of the timepiece. It covers the technical, functional, and aesthetic factors, but also rate accuracy, dependability, and customer service quality. Additionally, it reflects the maker's know-how and all other assets needed for the development, production, and long-term maintenance of an extraordinary timekeeping instrument.

## QUALITY CONTROL

The movements and completely assembled watches are subject to a series of technical tests and visual inspections to verify their rate accuracy, winding speed, power reserve, reliability, water resistance, and overall appearance. Once assembled, your self-winding watch will run for several weeks before leaving the workshops; it fully complies with the stringent criteria of the Patek Philippe Seal.

## ACCURACY

The rate accuracy of Patek Philippe watches is verified in several phases of manufacturing, both with uncased and fully cased movements. The final test is performed with a wrist motion simulator and the results must conform to the following Patek Philippe precision benchmarks:

*The rate accuracy of calibers with a diameter of 20 mm or larger must range within -1 and +2 seconds per 24 hours.*

The precision of a watch is determined by how accurately it keeps the time. A watch that is fast or slow is considered precise if the amount by which it is fast or slow remains constant. Such a deviation can be easily corrected. Consequently, the final test of accuracy takes place on your wrist. Your temperament or the nature of your physical activities can cause slight irregularities. Fluctuations in position, temperature, or air pressure, the presence of magnetic fields (as produced by most electronic devices, metal detectors, household appliances, etc.) as well as vibrations and other factors may also affect its accuracy. If you notice that your watch

exhibits such irregularities, please do not hesitate to take it to an Authorized Patek Philippe Retailer or an Authorized Service Center where no effort will be spared to assure that it is adjusted to meet your expectations.

## WATER RESISTANCE

Your watch is fitted with different types of seals and a screw-down crown to protect the movement against the ingress of dust and moisture and to prevent damage if it is immersed in water. Nonetheless, we recommend that you prevent direct contact with water if your watch has a leather strap.

It is advisable to have a water-resistance test carried out every year on your watch. This is a simple procedure that takes only a few minutes at a properly equipped point of sale.

## SERVICE

We recommend that you have your watch serviced every three to five years. With this in mind, we suggest that you take or send your watch to an Authorized Patek Philippe Retailer or an Authorized Service Center. This gives you the assurance that your watch will be entrusted to the hands of a qualified Patek Philippe watchmaker in Geneva or at an Authorized Service Center.

The watchmaker will completely disassemble the movement and then inspect, clean, and lubricate all of the individual parts prior to reassembly. All functions of the watch will also be tested in detail and the escapement regulated if necessary. Finally, its rate accuracy will be monitored and precision-adjusted for a further period of two weeks. The entire process may take several weeks because each watch must undergo a complete series of tests to fulfill the strict quality criteria of Patek Philippe.

*If you have any questions regarding the maintenance of your watch or need the address of your closest Authorized Patek Philippe Service Center, contact our International Customer Service Department in Geneva, or visit [www.patek.com](http://www.patek.com).*

CALIBRE

CH 28-520 C FUS

NAUTILUS TRAVEL TIME CHRONOGRAPH



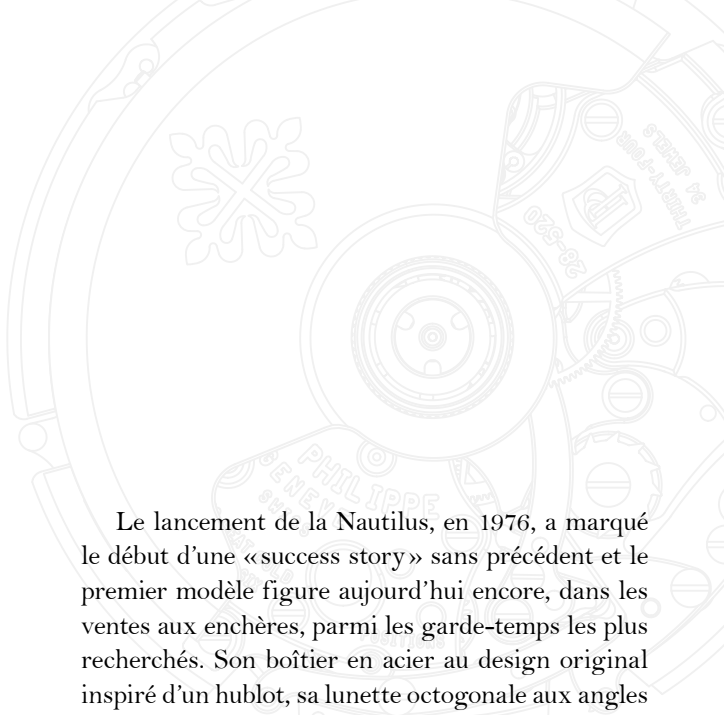

Le lancement de la Nautilus, en 1976, a marqué le début d'une «success story» sans précédent et le premier modèle figure aujourd'hui encore, dans les ventes aux enchères, parmi les garde-temps les plus recherchés. Son boîtier en acier au design original inspiré d'un hublot, sa lunette octogonale aux angles adoucis ainsi que sa robustesse et sa fiabilité ont posé de nouveaux jalons en matière d'élégance sportive et fait de cette montre une icône du style. Il en va toujours de même quatre décennies plus tard. En 2006, la collection a été subtilement retravaillée afin de gagner en confort et en lisibilité, sans rien perdre de son caractère unique. Elle a été également enrichie par l'introduction d'un modèle très attendu, la Nautilus Chronographe automatique. Patek Philippe ajoute aujourd'hui à ce chronographe flyback une complication permettant de lire d'un seul coup d'œil l'heure et l'indication jour/nuit dans deux fuseaux horaires. Les deux poussoirs servant à faire avancer ou reculer l'aiguille de l'heure locale par cran d'une heure s'intègrent si parfaitement au design du boîtier que la montre conserve sa silhouette originale, avec ses deux protubérances latérales. La Nautilus Travel Time Chronograph abrite le calibre automatique CH 28-520 C FUS – un mouvement qui, avec sa commande à roue à colonnes et son spiral Spiromax® breveté, allie de manière exemplaire tradition et innovation.

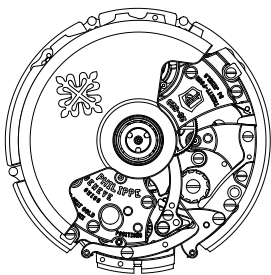

## MOUVEMENT

- **Calibre CH 28-520 C FUS**
- Remontage automatique
- Chronographe flyback
- Double fuseau horaire
  
- Diamètre: 31 mm
- Épaisseur: 6,95 mm
- Nombre de composants: 370
- Nombre de rubis: 34
- Réserve de marche:  
min. 45 heures - max. 55 heures
- Masse oscillante:  
rotor central en or 21 ct,  
remontage unidirectionnel
  
- Balancier: Gyromax®
- Fréquence:  
28 800 alternances/heure (4 Hz)
- Spiral: Spiromax®
- Poinçon Patek Philippe

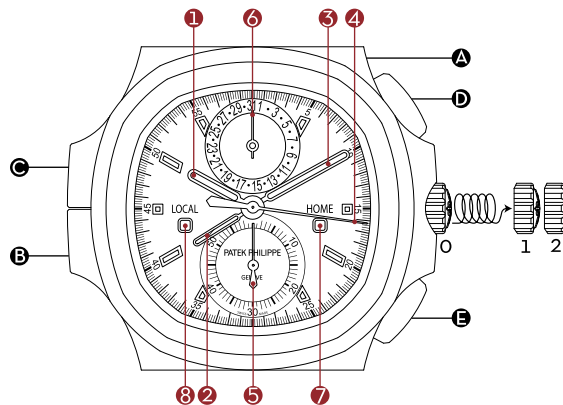

## INDICATIONS

- ① Aiguille de l'heure locale (pleine)
- ② Aiguille de l'heure du domicile (évidée)
- ③ Aiguille des minutes
- ④ Aiguille de chronographe (seconde au centre)

### Cadrans auxiliaires:

- ⑤ Compteur 60 minutes
- ⑥ Date

### Guichets:

- ⑦ Indication jour/nuit pour l'heure du domicile (HOME)
- ⑧ Indication jour/nuit pour l'heure locale (LOCAL)

## COURONNE

- 0 Fonctionnement normal (couronne vissée)
- 1 Remontage manuel
- 2 Mise à l'heure

## BOUTON CORRECTEUR

- A Correction de la date

## POUSSOIRS

- B Correction de l'heure locale (1 pression = +1 heure)
- C Correction de l'heure locale (1 pression = -1 heure)
- D Mise en marche et arrêt du chronographe
- E Remise à zéro du chronographe et fonction flyback

## COURONNE DE REMONTOIR

Le remontage manuel (position 1) et la mise à l'heure (position 2) s'effectuent à l'aide de la couronne de remontoir. Votre montre étant équipée d'une couronne vissée, vous devrez, avant toute opération, dévisser complètement la couronne jusqu'à la butée.

## REMONTAGE

Votre montre est dotée d'un mouvement à remontage automatique. Ce sont les gestes de votre poignet qui, grâce à la masse oscillante, permettent d'armer le ressort de barillet et de stocker l'énergie. Hors du poignet et complètement remontée, votre montre bénéficie d'une réserve de marche de minimum 45 heures. Si elle s'est arrêtée suite à un temps de repos supérieur à la réserve de marche, remontez-la manuellement (environ 10 tours de couronne dans le sens des aiguilles d'une montre).

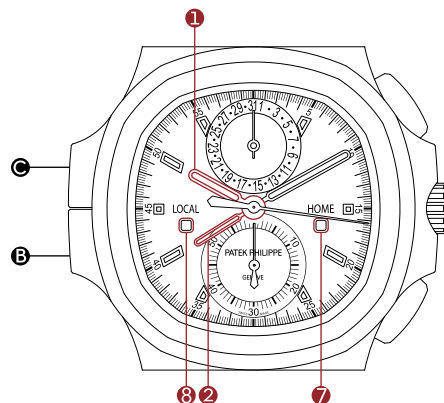

## DOUBLE FUSEAU HORAIRE

Votre montre possède deux aiguilles centrales des heures :

- l'aiguille pleine ❶ indique l'heure locale (fuseau horaire où l'on se trouve actuellement)
- l'aiguille évidée ❷ indique l'heure du domicile (lieu de résidence ou de travail habituel)

Lorsque vous vous trouvez dans votre lieu de résidence habituel (domicile), ces deux heures étant identiques, les deux aiguilles, parfaitement superposées, n'en font qu'une.

Lorsque vous changez de fuseau horaire, vous pouvez régler l'aiguille de l'heure locale ❶ vers l'avant ou vers l'arrière, par crans d'une heure, à l'aide des poussoirs correcteurs logés dans le flanc du boîtier à 8 h ❸ et 10 h ❹. Pendant ce temps, l'aiguille ajourée ❷ continue à indiquer l'heure du domicile.

Cette fonction utile est judicieusement complétée par deux indications jour/nuit identifiées par les inscriptions LOCAL ❸ et HOME ❹. Ces petits guichets permettent de savoir à quel moment de la journée vit chacun des deux fuseaux horaires affichés.

## IMPORTANT

- 3 Veillez à dévisser complètement la couronne jusqu'à la butée avant tout remontage ou mise à l'heure.
- 3 Il est préférable d'effectuer le remontage et la mise à l'heure hors du poignet afin d'éviter les pressions latérales sur le tube de la couronne. Nous vous recommandons de n'utiliser que deux doigts et de faire levier avec l'ongle pour tirer la couronne.
- 3 Ne tirez jamais la couronne dans un environnement humide ou dans l'eau. L'étanchéité de votre montre n'est garantie qu'avec la couronne poussée et vissée contre le boîtier.
- 3 Les deux aiguilles centrales des heures (pleine et évidée) fonctionnent de manière parfaitement synchronisées et peuvent être soit superposées, soit séparées pour l'affichage d'un second fuseau horaire.
- 3 Les poussoirs correcteurs de fuseaux horaires permettent de déplacer l'aiguille de l'heure locale par cran d'une heure vers l'avant ou vers l'arrière.
- 3 Pour actionner le bouton correcteur, utilisez exclusivement le crayon de fonction fourni avec la montre. Tout autre outil risque d'endommager votre garde-temps.
- 3 Aucun réglage de la date ne doit être effectué entre 22h et 2h du matin.
- 3 La date devra être corrigée cinq fois par an, à la fin des mois comptant moins de 31 jours.

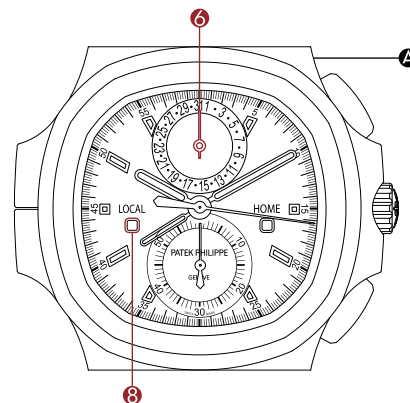

## PRÉPARATIONS AUX RÉGLAGES

1. Si votre montre s'est arrêtée, il est impératif d'effectuer un remontage manuel avant toute correction ou manipulation (environ 10 tours de couronne dans le sens des aiguilles d'une montre).
2. Pour avoir la certitude d'effectuer les réglages dans la bonne plage horaire, réglez votre montre sur 7 h du matin en prenant comme repère l'indication jour/nuit (LOCAL) 8 (affichage blanc).

## CORRECTION DE LA DATE

La date de votre montre est indexée sur l'heure locale. Pour corriger la date 6, pressez autant de fois que nécessaire sur le bouton correcteur A situé entre 12 h et 1 h, jusqu'à l'affichage de la date désirée.



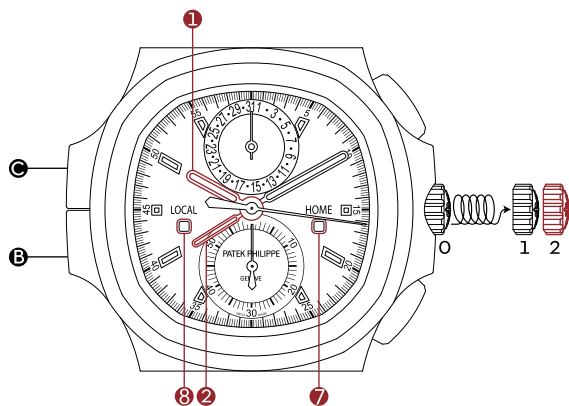

## MISE À L'HEURE - HEURE DU DOMICILE

L'heure de référence de votre montre est l'heure du domicile. Pour effectuer une mise à l'heure, commencez par activer l'un des deux poussoirs correcteurs **B** ou **C** en pressant autant de fois que nécessaire jusqu'à ce que les deux aiguilles des heures (évidée **2** et pleine **1**) soient superposées et que les deux indications jour/nuit (HOME) **7** et (LOCAL) **8** affichent la même couleur. Tirez ensuite doucement la couronne (préalablement dévissée) et déplacez les aiguilles vers l'avant ou vers l'arrière. L'indication jour/nuit dans le guichet (HOME) **7** permet de contrôler si vous avez réglé votre montre dans la bonne plage horaire (blanc = de 6 h à 18 h; bleu = de 18 h à 6 h). Une fois l'heure ajustée, n'oubliez pas de repousser la couronne contre le boîtier et revissez-la.

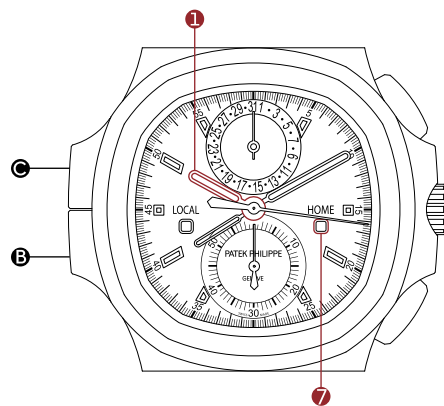

## AFFICHAGE D'UN SECOND FUSEAU HORAIRE - HEURE LOCALE

Avant de régler l'affichage d'un second fuseau horaire **1**, contrôlez – à l'aide de l'indication jour/nuit (HOME) **7** – que les deux aiguilles des heures superposées indiquent l'heure du domicile dans la bonne plage horaire, en distinguant par exemple 8 h du matin et 20 h.

Pour «détacher» l'aiguille de l'heure locale **1** afin d'afficher un second fuseau horaire, procédez comme suit :

- Si vous voyagez vers l'est, actionnez le poussoir correcteur **B** situé à 8 h pour faire avancer l'aiguille pleine **1** du nombre d'heures correspondant au décalage horaire entre les deux fuseaux (une pression = +1 heure).
- Si vous voyagez vers l'ouest, actionnez le poussoir correcteur **C** situé à 10 h pour faire reculer l'aiguille pleine **1** du nombre d'heures correspondant au décalage horaire entre les deux fuseaux (une pression = -1 heure).

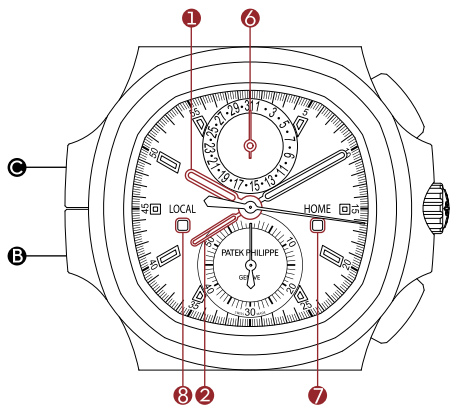

- Si vous passez minuit dans un sens ou un autre, la date **6** avancera ou reculera d'autant.
- Si vous poursuivez votre voyage en traversant de nouveaux fuseaux horaires, répétez la même opération au moyen du poussoir correcteur **B** ou **C**.

*Remarque : lorsque les deux aiguilles centrales des heures sont séparées, l'aiguille évidée continue d'afficher l'heure du domicile et le guichet jour/nuit (HOME) **7**, vous indique s'il fait jour ou nuit dans votre fuseau de domicile.*

Une fois de retour dans votre fuseau de domicile, il vous suffit de superposer à nouveau les deux aiguilles des heures **1** et **2** en pressant autant de fois que nécessaire sur le poussoir correcteur **B** (+1 heure) ou **C** (-1 heure). Veillez à ce que les deux indications jour/nuit (HOME) **7** et (LOCAL) **8** affichent alors la même couleur.

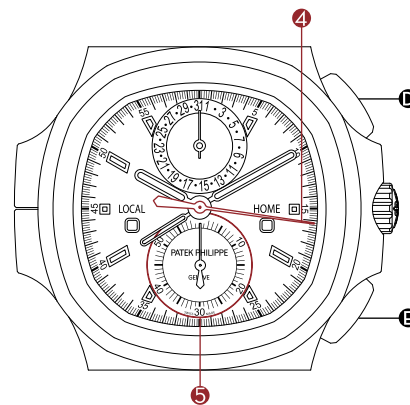

## CHRONOGRAPHE

Le départ et l'arrêt du chronographe s'activent par pressions successives sur le poussoir **D** situé à 2h. La remise à zéro s'active par pression sur le poussoir **E** situé à 4h – que le chronographe soit arrêté ou en marche (flyback). Si l'on active le poussoir **E** situé à 4h alors que le chronographe est en marche, toutes les indications du chronographe reviennent aussitôt à zéro pour redémarrer automatiquement un nouveau chronométrage. C'est ce qu'on appelle la fonction flyback (retour en vol). Par contre, si l'on a stoppé le chronographe à l'aide du poussoir **D** situé à 2h et que l'on active ensuite le poussoir **E** situé à 4h, les indications du chronographe reviennent à zéro et s'immobilisent dans cette position. Pour assurer la remise à zéro du chronographe, le poussoir **E** situé à 4h doit être pressé en son centre de manière ferme.

*Remarque : lorsqu'on ne chronomètre pas, il est possible de laisser le chronographe enclenché afin d'utiliser l'aiguille de chronographe comme aiguille de seconde. Cela ne détériore pas le mécanisme ni n'altère la réserve de marche.*

## CERTIFICAT D'ORIGINE

Votre montre Patek Philippe est accompagnée d'un certificat d'origine mentionnant notamment ses numéros de mouvement et de boîtier. Ce document doit être dûment daté et signé par le détaillant agréé Patek Philippe et obligatoirement complété à votre nom. Il atteste l'authenticité de votre garde-temps et fait office de garantie internationale. Les numéros individuels de boîtier et de mouvement de chaque montre sont archivés dans les livres d'établissement de la manufacture. En indiquant ces informations, vous pouvez vous inscrire dans le «registre des propriétaires» Patek Philippe afin de recevoir à titre gracieux le *Magazine International Patek Philippe*.

## POINÇON PATEK PHILIPPE



Label de qualité globale, le Poinçon Patek Philippe s'applique à l'ensemble de la montre finie, en incluant le mouvement, le boîtier, le cadran, les aiguilles, les poussoirs, les bracelets et les fermoirs, ainsi que tous les autres éléments concourant à la bonne marche ou à la perfection extérieure d'un garde-temps. Couvrant à la fois les aspects techniques, fonctionnels et esthétiques, il ne met pas seulement en valeur la bienfaisance de la montre, mais aussi sa précision et sa fiabilité, ainsi que la qualité du service. Il intègre par là même tous les savoir-faire et signes distinctifs liés à la conception, à la fabrication et à l'entretien à long terme d'un garde-temps d'exception.

## CONTRÔLES

Les mouvements et les montres finies sont soumis à une série de tests techniques et esthétiques portant notamment sur la précision, la vitesse de remontage, la réserve de marche, la fiabilité, l'étanchéité et l'aspect extérieur. Votre montre automatique, une fois assemblée, a fonctionné plusieurs semaines avant de quitter la manufacture et elle remplit parfaitement les exigences ultrarigoureuses du Poinçon Patek Philippe.

## PRÉCISION

La précision de marche des montres Patek Philippe est contrôlée à plusieurs étapes de la production, sur les mouvements seuls, puis emboîtés. Le contrôle final se déroule sur un simulateur de porter et il doit répondre aux normes de précision Patek Philippe suivantes :

*Pour les calibres dont le diamètre est supérieur ou égal à 20 mm, la précision de marche doit être comprise dans la plage de [-1; +2] s/24 h.*

La précision d'une montre se mesure à sa régularité. Un mouvement qui avance ou retarde est exact si cette avance ou ce retard journalier est constant. Cet écart peut être aisément corrigé. Le dernier test que devra subir votre montre sera celui de son fonctionnement à votre poignet. Les variations de position, de température ou de pression, les champs magnétiques (tels que ceux générés par la plupart des équipements électroniques, portiques de sécurité ou appareils électroménagers), les vibrations et bien d'autres facteurs peuvent affecter la précision. Si vous deviez constater un tel dérèglement, n'hésitez pas à déposer votre montre chez un détaillant agréé

Patek Philippe ou dans un centre de service agréé, qui prendra les mesures nécessaires pour régler votre garde-temps selon vos exigences.

## ÉTANCHÉITÉ

Votre montre est dotée de joints et de fermetures ainsi que d'une couronne vissée conçus pour protéger le mouvement de la poussière, de l'humidité et de tout risque de détérioration en cas d'immersion. Nous vous suggérons toutefois d'éviter qu'elle n'entre en contact avec l'eau si elle est munie d'un bracelet en cuir.

Il est recommandé de faire effectuer un test d'étanchéité sur votre montre chaque année. Cette procédure simple ne prend que quelques minutes dans un point de vente équipé à cet effet.

## RÉVISION

Nous vous recommandons de faire réviser votre montre au moins une fois tous les trois à cinq ans. Il vous suffit pour cela de la remettre (éventuellement de l'envoyer) à un détaillant ou un centre de service agréé Patek Philippe. Vous aurez ainsi l'assurance qu'elle sera confiée à un horloger qualifié Patek Philippe, à Genève ou dans un centre de service agréé à travers le monde.

L'horloger démontera complètement le mouvement, nettoiera tous ses composants, le vérifiera et le lubrifiera lors du remontage. Après avoir testé son bon fonctionnement et procédé, si nécessaire, au réglage de l'échappement, il gardera encore la montre deux semaines supplémentaires afin de régler la marche. L'ensemble du service peut prendre plusieurs semaines – le temps nécessaire pour réaliser tous les tests et contrôles permettant de répondre aux normes de qualité Patek Philippe.

*Pour toute question concernant l'entretien de votre montre, ou pour obtenir l'adresse du centre de service agréé Patek Philippe le plus proche, veuillez contacter notre Service Client International, à Genève, ou consulter notre site Internet [www.patek.com](http://www.patek.com).*

KALIBER

CH 28-520 C FUS

NAUTILUS TRAVEL TIME CHRONOGRAPH



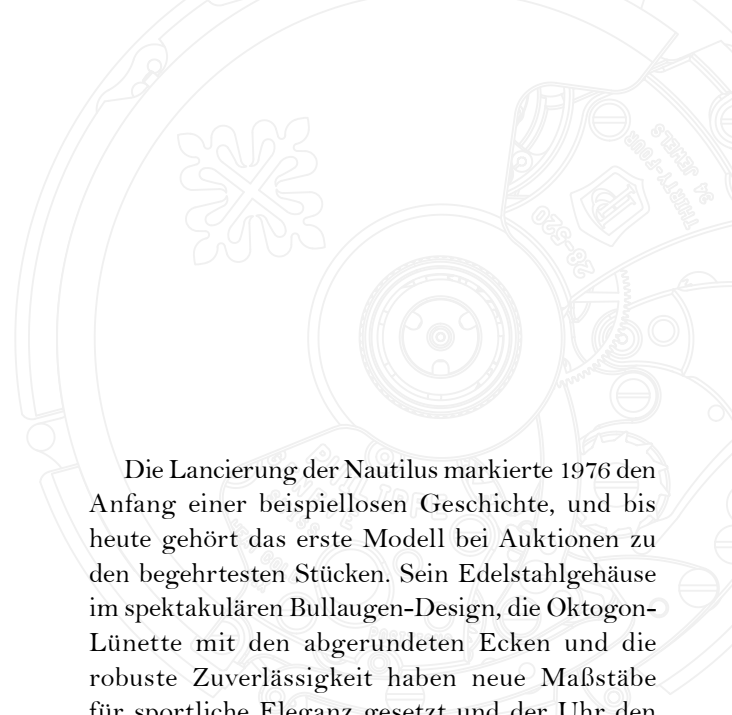

Die Lancierung der Nautilus markierte 1976 den Anfang einer beispiellosen Geschichte, und bis heute gehört das erste Modell bei Auktionen zu den begehrtesten Stücken. Sein Edelstahlgehäuse im spektakulären Bullaugen-Design, die Oktogon-Lünette mit den abgerundeten Ecken und die robuste Zuverlässigkeit haben neue Maßstäbe für sportliche Eleganz gesetzt und der Uhr den Status einer Stil-Ikone verliehen. Daran hat sich in fast vierzig Jahren nichts geändert, außer, dass die Kollektion 2006 subtil überarbeitet wurde und an Tragekomfort und Ablesbarkeit gewonnen hat, ohne ihren unverwechselbaren Charakter einzubüßen. Gleichzeitig hat die Modellfamilie mit dem automatischen Nautilus-Chronographen einen äußerst begehrten Zuwachs erhalten. Jetzt wird dieser Flyback-Chronograph durch eine weitere Komplikation aufgewertet, die auf einen Blick die Uhr- und Tageszeiten zweier Zeitzonen anzeigt. Ihre Bedienung – das Vor- oder Zurückstellen der Ortszeit in Ein-Stunden-Schritten – ist so perfekt in das Gehäusedesign integriert, dass die Original-Silhouette der Nautilus mit den beiden seitlichen Ausbuchtungen nicht beeinträchtigt wird. Der Nautilus Travel Time Chronograph ist mit dem automatischen Kaliber CH 28-520 C FUS ausgestattet, das mit einer Schaltrad-Steuerung und der patentierten Spiromax®-Spirale beste Uhrmacher-Tradition mit wegweisender Innovation verbindet.

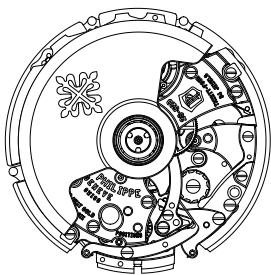

## UHRWERK

- **Kaliber CH 28-520 C FUS**
- Automatischer Aufzug
- Flyback-Chronograph
- Doppelte Zeitzonen
- Durchmesser: 31 mm
- Höhe: 6,95 mm
- Anzahl der Einzelteile: 370
- Anzahl der Rubine: 34
- Gangreserve:  
min. 45 Stunden - max. 55 Stunden
- Aufzugmasse:  
Zentralrotor aus 21 Karat Gold,  
einseitig aufziehend
- Unruh: Gyromax®
- Frequenz:  
28 800 Halbschwingungen/Stunde  
(4 Hz)
- Spirale: Spiromax®
- Patek Philippe Siegel

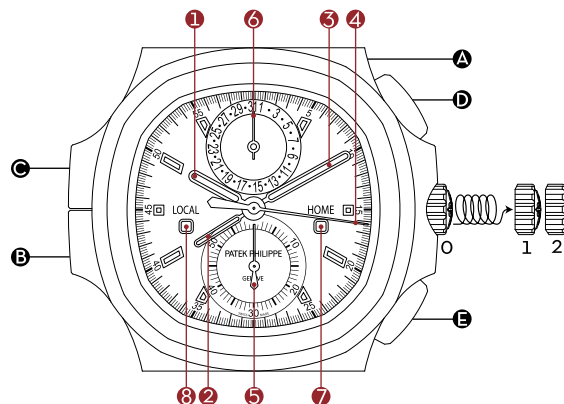

## ANZEIGEN

- ① Stundenzeiger für die Ortszeit (massiv)
- ② Stundenzeiger für die Heimatzeit (skelettiert)
- ③ Minutenzeiger
- ④ Chronographenzeiger (Zentralsekunde)

### Hilfszifferblätter:

- ⑤ 60-Minuten-Zähler
- ⑥ Datum

### Fenster:

- ⑦ Tag-/Nachtanzeige für die Heimatzeit (HOME)
- ⑧ Tag-/Nachtanzeige für die Ortszeit (LOCAL)

## KRONE

- 0 Normale Uhrenfunktion (Schraubkrone)
- 1 Handaufzug
- 2 Einstellen der Uhrzeit

## KORREKTURDRÜCKER

- A Datumskorrektur

## DRÜCKER

- B Korrektur der Ortszeit (1 × drücken = +1 Stunde)
- C Korrektur der Ortszeit (1 × drücken = -1 Stunde)
- D Start und Stopp des Chronographen
- E Nullstellen des Chronographen und Flyback-Funktion

## AUFZUGSKRONE

Das manuelle Aufziehen (Position 1) und das Einstellen der Uhrzeit (Position 2) erfolgen mit Hilfe der Aufzugskrone. Ihr Modell ist mit einer Schraubkrone versehen. Sie müssen diese vor jeder anderen Prozedur erst bis zum Anschlag aufschrauben.

## AUFZIEHEN

Ihre Uhr besitzt ein Uhrwerk mit automatischem Aufzug. Die Bewegungen Ihres Handgelenkes setzen eine Aufzugmasse in Bewegung, die die Zugfeder spannt, in der die Energie gespeichert wird. Wenn die Uhr nicht getragen wird, aber vollständig aufgezogen ist, verfügt sie über eine Gangreserve von mindestens 45 Stunden. Falls die Uhr nach längerem Nichttragen stehen bleibt, kann sie mit ca. zehn Umdrehungen der Aufzugskrone im Uhrzeigersinn auch manuell aufgezogen werden.

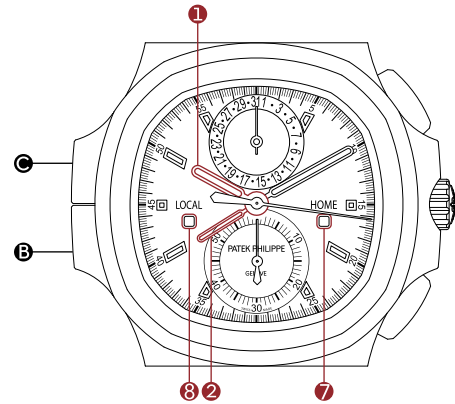

## DOPPELTE ZEITZONEN

Ihre Uhr besitzt zwei Stundenzeiger aus der Mitte:

- Der massive Zeiger **1** zeigt die Ortszeit an (also die Zeit der Zeitzone, in der Sie sich gerade befinden)
- Der skelettierte Zeiger **2** zeigt die Heimatzeit an (also die Uhrzeit Ihres ständigen Wohn- oder Arbeitsorts).

Wenn Sie sich an Ihrem üblichen Wohnort befinden (Heimat), sind diese beiden Stundenanzeigen identisch. Das bedeutet, dass beide Zeiger direkt übereinander liegen und als ein Zeiger wahrgenommen werden.

Wenn Sie die Zeitzone wechseln, können Sie den Zeiger für die Ortszeit **1** mit Hilfe der Korrekturdrücker an der Gehäuseflanke bei 8 Uhr **3** und 10 Uhr **4** in Stundenschritten vor- oder zurückstellen. Währenddessen zeigt der skelettierte Zeiger **2** weiterhin die Heimatzeit an.

Diese nützliche Funktion wird durch zwei Tag-/Nachtanzeigen mit den Aufschriften LOCAL **5** und HOME **6** sinnvoll ergänzt. An diesen kleinen Fensteranzeigen kann man die jeweilige Tageszeit der beiden Zeitzonen ablesen.



## WICHTIG

- 3 Achten Sie darauf, die Krone immer bis zum Anschlag aufzuschrauben, bevor Sie die Uhr aufziehen oder einstellen.
- 3 Nehmen Sie die Uhr zum Aufziehen und Einstellen der Uhrzeit vom Handgelenk. Sie vermeiden dadurch seitlichen Druck auf das Aufzugsrohr. Benutzen Sie zum Ziehen der Krone die Fingernägel und drehen Sie die Krone zwischen zwei Fingerspitzen.
- 3 Ziehen Sie die Krone keinesfalls in feuchter Umgebung oder im Wasser. Die Wasserdichtheit Ihrer Uhr ist nur bei gegen das Gehäuse gedrückter und verschraubter Krone gewährleistet.
- 3 Die beiden Stundenzeiger aus der Mitte (der massive und der skelettierte Zeiger) funktionieren absolut synchron. Sie können perfekt übereinander liegen oder getrennt voneinander zwei verschiedene Zeitzonen anzeigen.
- 3 Mit den Korrekturdrückern für die Zeitzonen kann der massive Ortszeitzeiger in Stundenschritten vor- oder zurückgestellt werden.
- 3 Die Korrekturdrücker sollten ausschließlich mit dem Korrekturstift betätigt werden, der mit der Uhr geliefert wurde. Jedes andere Werkzeug könnte Ihren Zeitmesser beschädigen.
- 3 Zwischen 22 Uhr und 2 Uhr morgens darf keine Datumseinstellung durchgeführt werden.
- 3 Eine manuelle Datumskorrektur ist fünfmal jährlich jeweils nach den Monaten mit weniger als 31 Tagen erforderlich.

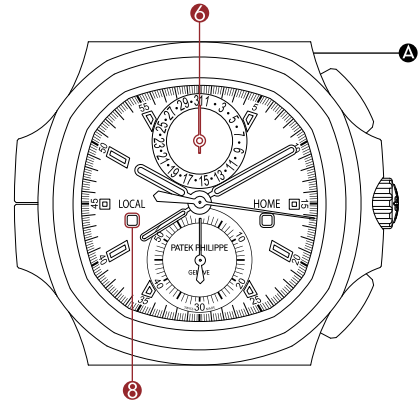

## VORBEREITUNGEN FÜR DIE EINSTELLUNGEN

1. Falls Ihre Uhr stehen geblieben ist, muss sie mit der Aufzugskrone aufgezogen werden, bevor irgendwelche Korrekturen oder andere Einstellungen vorgenommen werden (ca. 10 Umdrehungen der Aufzugskrone im Uhrzeigersinn).
2. Um sicherzugehen, dass die Uhr auf den richtigen Zeitbereich eingestellt ist, stellen Sie die Uhrzeit auf 7 Uhr morgens und achten Sie dabei auf die Farbe der Tag-/Nachtanzeige (LOCAL) 8 (weiße Anzeige).

## DATUMSKORREKTUR

Das Datum Ihrer Uhr bezieht sich auf die Ortszeitzone. Zum Korrigieren des Datums 6 betätigen Sie den Korrekturdrücker A zwischen 12 und 1 Uhr so oft, bis das gewünschte Datum angezeigt wird.

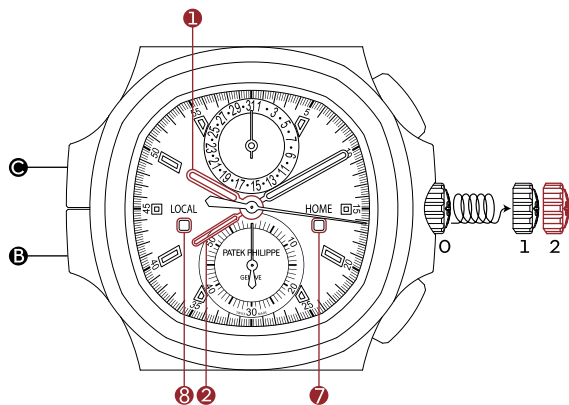

## EINSTELLEN DER UHRZEIT - HEIMATZEIT

Die Referenzzeit Ihrer Uhr ist die Heimatzeit. Um die Heimatzeit einzustellen, betätigen Sie erst einen der beiden Korrekturdrücker an der linken Gehäuseseiflanke, **B** oder **C**, so oft, bis der skelettierte **2** und der massive Stundenzeiger **1** deckungsgleich übereinander liegen und die beiden Tag-/Nachtanzeigen (HOME) **7** und (LOCAL) **8** dieselbe Farbe aufweisen. Ziehen Sie die (zuvor aufgeschraubte) Aufzugskrone heraus und drehen Sie die Zeiger damit vor oder zurück. Mit der Tag-/Nachtanzeige im Fenster (HOME) **7** können Sie kontrollieren, ob Sie die richtige Tageszeit eingestellt haben (weiß steht für die Tagesstunden von 6 bis 18 Uhr; blau für die Nachtstunden von 18 bis 6 Uhr). Drücken Sie die Krone wieder an das Gehäuse und schrauben Sie sie zu, sobald Sie die Uhrzeit eingestellt haben.

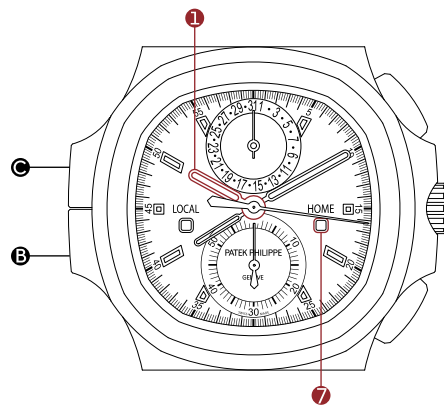

## ANZEIGE EINER ZWEITEN ZEITZONE - ORTSZEIT

Vor dem Einstellen einer zweiten Zeitzone **1** sollten Sie sich mit der Tag-/Nachtanzeige (HOME) **7** vergewissern, dass die beiden übereinander liegenden Stundenzeiger die Heimatzeit unter Berücksichtigung der Tages- und Nachtstunden korrekt anzeigen, z. B. 8 Uhr morgens oder 20 Uhr abends.

Der Ortszeitzeiger zum Anzeigen einer zweiten Zeitzone **1** lässt sich wie folgt verstellen:

- Falls Sie in östlicher Richtung reisen, betätigen Sie den Korrekturdrücker **B** bei 8 Uhr, um den massiven Zeiger **1** um so viele Stunden vorzustellen, wie die beiden Zeitzonen auseinander liegen (1 × drücken = +1 Stunde).
- Falls Sie in westlicher Richtung reisen, betätigen Sie den Korrekturdrücker **C** bei 10 Uhr, um den massiven Zeiger **1** um so viele Stunden zurückzustellen, wie die beiden Zeitzonen auseinander liegen (1 × drücken = -1 Stunde).

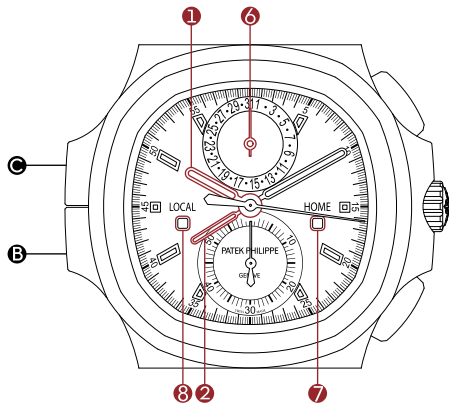

- Falls Sie den Ortszeit-Stundenzeiger über Mitternacht hinaus vor- oder zurückstellen, wird auch das Datum 6 entsprechend vor- oder zurückgestellt.
- Falls Sie Ihre Reise fortsetzen und weitere Zeitzonen durchqueren, wiederholen Sie die vorstehende Prozedur mit den 5 oder 6 Drückern.

*Hinweis: Wenn die beiden Zeiger aus der Mitte getrennt sind, zeigt der skelettierte Zeiger weiterhin die Heimatzeit an und die Tag-/Nachtanzeige (HOME) 7 zeigt Ihnen an, ob in Ihrer Heimatzeitzone gerade Tag oder Nacht herrscht.*

Sobald Sie in Ihre Heimatzeitzone zurückgekehrt sind, drücken Sie einfach so oft auf die 5 (+1 Stunde) oder 6 Drücker (-1 Stunde), bis die beiden Stundenzeiger 1 und 2 wieder deckungsgleich übereinander liegen. Achten Sie darauf, dass die beiden Tag-/Nachtanzeigen, (HOME) 7 und (LOCAL) 8, dieselbe Farbe aufweisen.

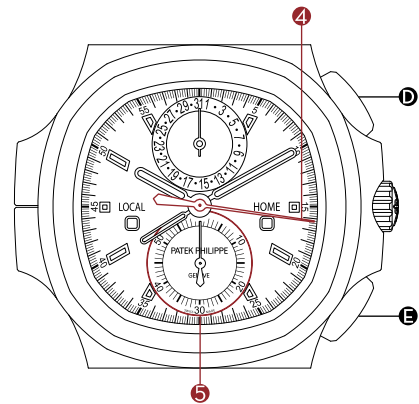

## CHRONOGRAPH

Start und Stopp des Chronographen erfolgen durch wiederholtes Betätigen des Drückers 4 bei 2 Uhr. Das Nullstellen erfolgt bei gestopptem oder laufendem Chronographen (Flyback) mit dem Drücker 5 bei 4 Uhr. Wird der Drücker 5 bei 4 Uhr bei laufendem Chronographen betätigt, fliegen alle Chronographenanzeigen blitzschnell in die Nullstellung, um automatisch eine neue Zeitmessung zu beginnen. Man nennt dies die Flyback-Funktion (fliegendes Zurückstellen). Wird hingegen der Chronograph erst mit dem Drücker 4 bei 2 Uhr gestoppt und anschließend der Drücker 5 bei 4 Uhr betätigt, werden die Chronographenanzeigen in die Nullstellung gebracht und bleiben stehen. Um das Nullstellen sicherzustellen, muss der Drücker 5 bei 4 Uhr in der Mitte und mit Nachdruck betätigt werden.

*Hinweis: Wird keine Kurzzeitmessung vorgenommen, kann der Chronographenzeiger dauerhaft eingeschaltet bleiben und als normaler Sekundenzeiger verwendet werden, ohne den Kupplungsmechanismus vorzeitig zu verschleifen oder die Gangreserve zu verkürzen.*

## URSPRUNGSZERTIFIKAT

Ihre Uhr wird mit einem Ursprungszertifikat ausgeliefert, in dem die Werk- und Gehäusenummern vermerkt sind. Es muss unbedingt datiert, durch die offizielle Patek Philippe Verkaufsstelle signiert und auf Ihren Namen ausgestellt sein. Es garantiert die Echtheit der Uhr und dient als Garantieschein. Die individuellen Werk- und Gehäusenummern jeder Uhr werden in den Archivbüchern der Manufaktur vermerkt. Mit diesen Informationen können Sie sich im „Register der Besitzer von Patek Philippe Uhren“ eintragen lassen, damit Sie kostenlos das *Internationale Patek Philippe Magazin* erhalten.

## PATEK PHILIPPE SIEGEL



Das Patek Philippe Siegel gilt als Gütezeichen für die Uhr in ihrer Gesamtheit. Es umfasst Werk, Gehäuse, Zifferblatt, Zeiger, Drücker, Armband und Schließe samt aller anderen Merkmale, die zum genauen Gang und zur ästhetischen Perfektion des Zeitmessers beitragen. Es gilt für die technischen, funktionalen und ästhetischen Aspekte, aber auch für die Ganggenauigkeit und Zuverlässigkeit sowie die Qualität des Kundendienstes. Er gilt zudem für das ganze *Savoir-faire* und alle Besonderheiten, die für die Entwicklung, die Fertigung und die langfristige Wartung dieses außergewöhnlichen Zeitmessers erforderlich sind.

## KONTROLLEN

Jedes Uhrwerk und jede Uhr werden einer Reihe technischer und visueller Kontrollen unterzogen, bei denen insbesondere Ganggenauigkeit, Aufzugsgeschwindigkeit, Gangreserve, Zuverlässigkeit, Wasserdichtheit und äußeren Aspekte geprüft werden. Ihre Uhr mit automatischem Aufzug ist nach der Fertigstellung bereits mehrere Wochen gelaufen, bevor sie die Manufaktur verlässt. Sie erfüllt nun die strengen Anforderungen des Patek Philippe Siegels.

## GANGGENAUIGKEIT

Die Ganggenauigkeit der Patek Philippe Uhren wird bei unterschiedlichen Produktionsschritten, bei den Uhrwerken allein sowie fertig ins Gehäuse eingeschalt, geprüft. Die Endkontrolle erfolgt am Tragsimulator und muss folgende Patek Philippe Präzisionsvorgaben erfüllen:

*Für Kaliber mit einem Durchmesser von 20 mm oder größer muss sich die Ganggenauigkeit im Bereich von [-1; +2] Sekunden/24 Stunden bewegen.*

Die Präzision einer Uhr zeigt sich am regelmäßigen Gang. Ein Uhrwerk, das vor- oder nachgeht, ist genau, wenn dieser tägliche Vor- oder Nachgang konstant gleich ausfällt. Eine solche Abweichung kann auf einfache Weise korrigiert werden. Der letzte Test Ihrer Uhr erfolgt an Ihrem Handgelenk. Änderungen der Lage, der Temperatur oder des Luftdrucks sowie Einflüsse von Magnetfeldern (wie sie von den meisten Elektronikgeräten, Sicherheitsschleusen, Haushaltsgeräten u. ä. erzeugt werden), Vibrationen und weitere Faktoren können die Präzision beeinträchtigen. Wenn Sie solche Unregelmäßigkei-

ten feststellen, dann zögern Sie nicht, Ihre Uhr zu einer offiziellen Patek Philippe Verkaufsstelle oder einem autorisierten Service-Center zu bringen. Dort wird man Ihre Uhr Ihren Anforderungen entsprechend einregulieren.

## WASSERDICHTHEIT

Ihre Uhr ist mit unterschiedlichen Dichtungen und mit einer Schraubkrone versehen, um das Uhrwerk vor Staub und Feuchtigkeit zu schützen. Es ist ratsam, Ihre Uhr jährlich einem Wasserdichtheitstest zu unterziehen. Dies geschieht durch eine einfache Kontrolle, die bei einer gut ausgerüsteten Verkaufsstelle nur wenige Minuten dauert.

Falls Ihre Uhr mit einem Lederarmband ausgestattet ist, empfehlen wir Ihnen, den direkten Kontakt mit Wasser zu vermeiden.

## REVISION

Wir empfehlen Ihnen, Ihre Uhr alle drei bis fünf Jahre überprüfen zu lassen. Am besten bringen oder senden Sie Ihre Uhr zu einer offiziellen Patek Philippe Verkaufsstelle oder zu einem autorisierten Service-Center. Sie erhalten dadurch die Gewähr, dass Ihre Uhr in die Hände eines qualifizierten Patek Philippe Uhrmachers in Genf oder eines autorisierten Service-Centers gelangt.

Der Uhrmacher wird das Uhrwerk vollständig zerlegen, alle Einzelteile reinigen, prüfen und sie beim Wiederausammensetzen ölen. Nach der eingehenden Prüfung aller Funktionen und einer eventuellen Regulierung der Hemmung kümmert er sich noch zwei Wochen lang um die Feinregulierung der Ganggenauigkeit Ihrer Uhr. Die ganze Revision kann mehrere Wochen dauern, weil jede Uhr alle Testreihen durchlaufen muss, um die hohen Qualitätsvorgaben von Patek Philippe zu erfüllen.

*Wenden Sie sich für alle Fragen bezüglich der Wartung Ihrer Uhr und für die Adresse des nächsten autorisierten Patek Philippe Service-Centers an unseren internationalen Kundendienst in Genf, oder besuchen Sie unsere Website im Internet unter [www.patek.com](http://www.patek.com).*

CALIBRO

CH 28-520 C FUS

NAUTILUS CRONOGRARO TRAVEL TIME



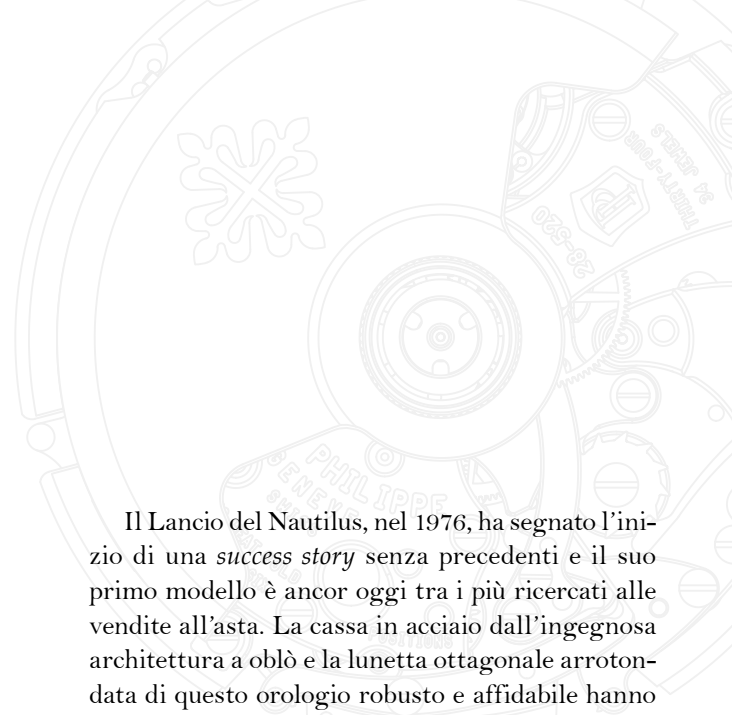

Il Lancio del Nautilus, nel 1976, ha segnato l'inizio di una *success story* senza precedenti e il suo primo modello è ancor oggi tra i più ricercati alle vendite all'asta. La cassa in acciaio dall'ingegnosa architettura a oblò e la lunetta ottagonale arrotondata di questo orologio robusto e affidabile hanno declinato una nuova eleganza sportiva, diventando un'icona di stile tutt'oggi riconosciuta a distanza di quarant'anni. Nel 2006, la collezione è stata leggermente ridisegnata a tutto vantaggio del comfort e della leggibilità, senza nulla perdere del suo carattere unico, ed è stata arricchita dall'introduzione di un modello atteso, il cronografo Nautilus a carica automatica. Oggi, Patek Philippe aggiunge a questo cronografo *flyback* una complicazione che consente di leggere contemporaneamente l'ora e l'indicazione giorno/notte di due fusi orari. L'integrazione nella cassa dei due pulsanti che muovono avanti o indietro la lancetta dell'ora locale a scatti di un'ora è tanto riuscita da permettere all'orologio di mantenere la sua forma originaria, con le due "spalle" laterali. Il Nautilus Cronografo Travel ospita il calibro automatico CH 28-520 C FUS, un movimento che, con il suo comando con ruota a colonne e spirale Spiromax® brevettata, abbina in modo esemplare tradizione e innovazione.

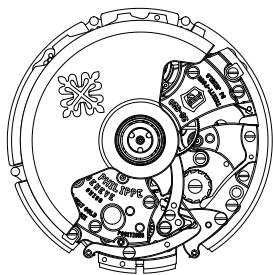

## MOVIMENTO

- **Calibro CH 28-520 C FUS**
- Carica automatica
- Cronografo flyback
- Doppio fuso orario
  
- Diametro: 31 mm
- Spessore: 6,95 mm
- Numero di componenti: 370
- Numero di rubini: 34
- Riserva di carica:  
min. 45 ore - max. 55 ore
- Massa oscillante:  
rotore centrale in oro 21 ct,  
carica unidirezionale
  
- Bilanciere: Gyromax®
- Frequenza:  
28.800 alternanze/ora (4 Hz)
- Spirale: Spiromax®
- Sigillo Patek Philippe

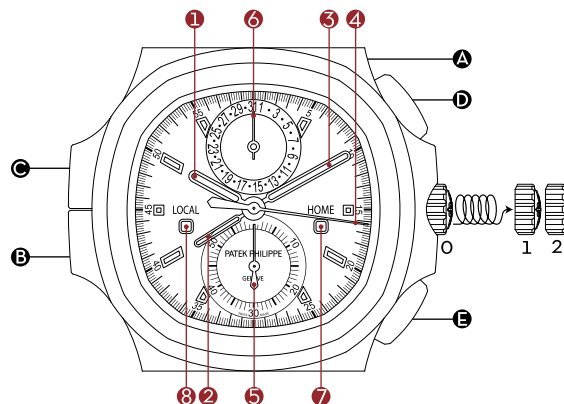

## INDICAZIONI

- ① Lancetta dell'ora locale (piena)
- ② Lancetta dell'ora di casa (traforata)
- ③ Lancetta dei minuti
- ④ Lancetta del cronografo (secondi al centro)

### Quadranti ausiliari:

- ⑤ Contatore 60 minuti
- ⑥ Data

### Finestrelle:

- ⑦ Indicazione giorno/notte per l'ora di casa (HOME)
- ⑧ Indicazione giorno/notte per l'ora locale (LOCAL)

## CORONA

- 0 Funzionamento normale (corona a vite)
- 1 Carica manuale
- 2 Messa all'ora

## CORRETTORE

- A Correzione della data

## PULSANTI

- B Correzione dell'ora locale (1 pressione = +1 ora)
- C Correzione dell'ora locale (1 pressione = -1 ora)
- D Avvio e arresto del cronografo
- E Azzeramento del cronografo e funzione flyback



## CORONA DI CARICA

La carica manuale (posizione 1) e la messa all'ora (posizione 2) si effettuano mediante la corona di carica. Essendo l'orologio dotato di corona a vite, occorre svitarla completamente fino al fermo prima di procedere con qualunque operazione.

## CARICA

L'orologio è dotato di un movimento a carica automatica. Sono i movimenti del polso che, grazie alla massa oscillante, consentono di armare la molla del barileto e immagazzinare l'energia così prodotta. Non al polso e completamente carico, l'orologio gode di una riserva di carica di minimo 45 ore. Se il segnatempo si è fermato dopo un periodo di riposo superiore alla riserva di carica, occorre caricarlo manualmente (circa 10 giri della corona in senso orario).

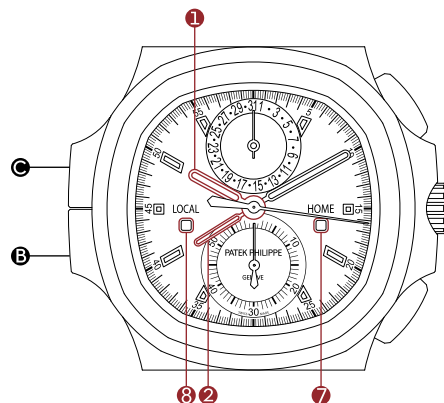

## SECONDO FUSO ORARIO

L'orologio possiede due lancette delle ore al centro:

- la lancetta piena **1** indica l'ora locale (fuso orario in vigore)
- la lancetta traforata **2** indica l'ora di casa (luogo di residenza o abituale luogo di lavoro)

Quando ci si trova nell'abituale luogo di residenza (ora di casa), le due indicazioni orarie sono identiche e le due lancette sono perfettamente sovrapposte, tanto da sembrare una.

Quando si cambia fuso orario, è possibile regolare la lancetta dell'ora locale **1** in avanti o indietro, a scatti di un'ora, mediante i correttori alloggiati nel fianco della cassa a ore 8 **B** e a ore 10 **C**. Nel frattempo, la lancetta traforata **2** continua a indicare l'ora di casa.

Questa utile funzione è completata da due indicazioni giorno/notte identificate dalle diciture LOCAL **8** e HOME **7**. Grazie a queste finestrelle è facile sapere se è notte o giorno in entrambi i fusi orari indicati.

## IMPORTANTE

- 3 Svitare completamente la corona fino al fermo prima di caricare l'orologio o di regolare l'ora.
- 3 È preferibile effettuare la carica e la messa all'ora con l'orologio non al polso, per evitare di premere lateralmente sull'albero di carica. Si raccomanda di estrarre la corona con due dita, facendo leva con l'unghia.
- 3 Non estrarre mai la corona in ambiente umido o in acqua. L'impermeabilità dell'orologio, infatti, è garantita solo con la corona premuta e avvitata contro la cassa.
- 3 Entrambe le lancette centrali delle ore (piena e traforata) funzionano in modo perfettamente sincrono e possono essere sovrapposte oppure separate per indicare un secondo fuso orario.
- 3 I correttori dei fusi orari permettono di spostare la lancetta dell'ora locale a scatti di un'ora in senso orario o antiorario.
- 3 Per azionare il correttore, utilizzare esclusivamente lo stilo di correzione fornito unitamente all'orologio. Qualsiasi altro strumento rischierebbe di danneggiare l'orologio.
- 3 Non regolare la data tra le ore 22 e le ore 2 del mattino.
- 3 La data dev'essere corretta cinque volte l'anno, alla fine dei mesi con meno di 31 giorni.

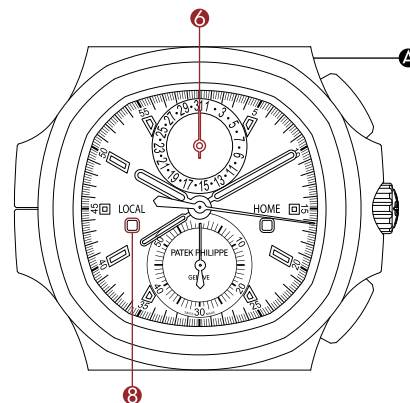

## PRIMA DI PROCEDERE ALLE REGOLAZIONI

1. Se l'orologio si è fermato, è assolutamente necessario effettuare una carica manuale prima di procedere a qualsiasi correzione o manipolazione (circa 10 giri della corona in senso orario).
2. Per essere certi di trovarsi nella corretta fascia oraria quando si effettuano le regolazioni, regolare l'orologio sulle ore 7 del mattino prendendo come riferimento l'indicazione giorno/notte (LOCAL) 8 (di colore bianco).

## CORREZIONE DELLA DATA

La data dell'orologio è correlata all'ora locale. La data 6 si corregge premendo tante volte quante sono necessarie il correttore A posto tra ore 12 e ore 1, fino a visualizzare la data desiderata.

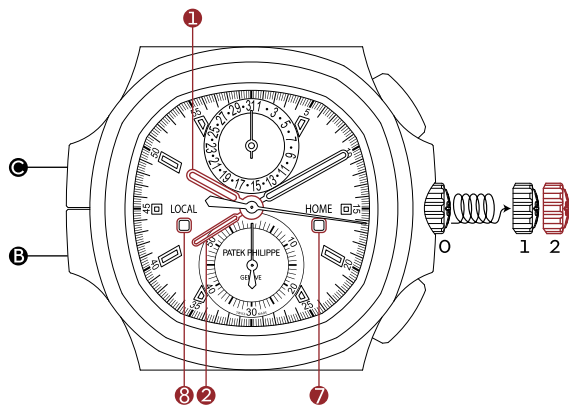

## MESSA ALL'ORA - ORA DI CASA

L'ora di riferimento dell'orologio è l'ora di casa. Per effettuare la messa all'ora, premere innanzitutto uno dei due correttori **B** o **C** tante volte quante sono necessarie per far sì che entrambe le lancette delle ore (traforata **2** e piena **1**) si trovino sovrapposte e che le indicazioni giorno/notte (HOME) **7** e (LOCAL) **8** siano dello stesso colore. Successivamente, estrarre delicatamente la corona (preventivamente svitata) e far ruotare le lancette in senso orario o antiorario, fino a visualizzare l'ora desiderata. L'indicazione giorno/notte all'interno della finestrella (HOME) **7** permette di controllare se l'orologio è stato regolato nella corretta fascia oraria (bianco = dalle ore 6 del mattino alle ore 18; blu = dalle ore 18 alle ore 6 del mattino). Terminata l'operazione, ricordarsi di premere la corona contro la cassa e di riavvitarla.

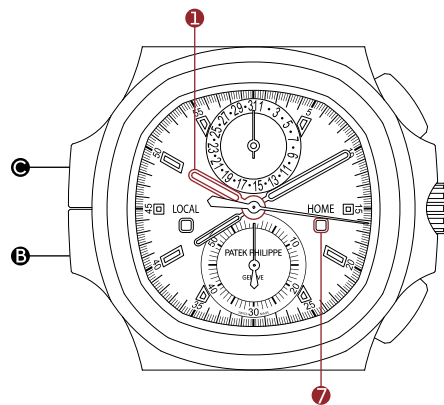

## INDICAZIONE DEL SECONDO FUSO ORARIO - ORA LOCALE

Prima di regolare il secondo fuso orario **1**, controllare, con l'aiuto dell'indicazione giorno/notte (HOME) **7**, che entrambe le lancette delle ore sovrapposte indichino l'ora di casa nella corretta fascia oraria e che non vi sia confusione, per esempio, tra le 8 del mattino e le ore 20.

Per "separare" la lancetta dell'ora locale **1** e regolarla rispetto al secondo fuso orario, procedere come segue:

- Se si viaggia verso Est, azionare il correttore **B** posto a ore 8 per fare ruotare la lancetta piena **1** in senso orario del numero di ore pari allo scarto tra i due fusi (una pressione = +1 ora).
- Se si viaggia verso Ovest, azionare il correttore **C** posto a ore 10 per fare ruotare la lancetta piena **1** in senso antiorario del numero di ore pari allo scarto tra i due fusi (una pressione = -1 ora).

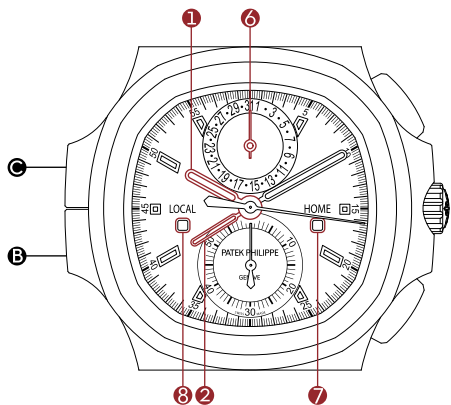

- Se si supera la mezzanotte, in entrambe le direzioni, la data **6** si regolerà di conseguenza in avanti o indietro.
- Se si prosegue il viaggio e si attraversano nuovi fusi orari, ripetere l'operazione mediante il correttore **B** o **C**.

*Nota: quando le due lancette delle ore al centro sono separate, la lancetta traforata continua a indicare l'ora di casa e la finestrella giorno/notte (HOME) **7** indica il momento della giornata in quel fuso.*

Al ritorno nel fuso orario di casa, è sufficiente sovrapporre nuovamente le due lancette delle ore **1** e **2** premendo il correttore **B** (+1 ora) o **C** (-1 ora) tante volte quante sono necessarie. Verificare che entrambe le indicazioni giorno/notte (HOME) **7** e (LOCAL) **8** siano dello stesso colore.

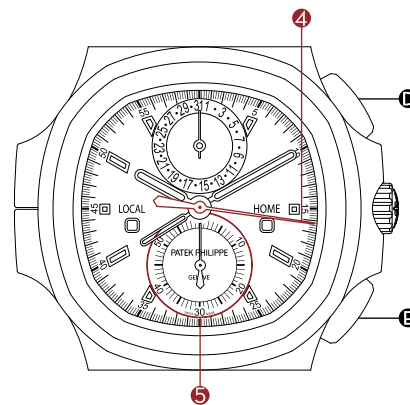

## CRONOGRAFO

L'avvio e l'arresto del cronografo si attivano premendo successivamente il pulsante **D** posto a ore 2. L'azzeramento si attiva premendo il pulsante **E** posto a ore 4 sia a cronografo fermo sia in funzione (*flyback*). Premendo il pulsante **E** posto a ore 4 mentre il cronografo è in funzione, tutte le indicazioni del cronografo si azzerano immediatamente per poi avviare automaticamente un nuovo cronometraggio. Si tratta della funzione *flyback* (ritorno in volo). Se, invece, si arresta il cronografo premendo il pulsante **D** posto a ore 2 e si preme, poi, il pulsante **E** posto a ore 4, le indicazioni del cronografo si azzerano e si fermano in questa posizione. Per azzerare il cronografo, il pulsante **E** posto a ore 4 deve essere premuto con decisione nel centro.

*Nota: quando il cronometro non è in funzione, è possibile lasciare il cronografo innescato e utilizzare la lancetta cronografica come lancetta dei secondi, senza che ciò danneggi o alteri la riserva di carica.*

## CERTIFICATO D'ORIGINE

Il Suo orologio Patek Philippe è corredato di un Certificato d'Origine che indica i numeri del movimento e della cassa. Il certificato, che riporta obbligatoriamente la data e la firma del Concessionario autorizzato e il nome dell'acquirente, attesta l'autenticità dell'orologio e funge da garanzia internazionale. I numeri individuali incisi sul movimento e sulla cassa di ciascun orologio sono archiviati nei Libri di produzione della manifattura. Con queste informazioni è possibile iscriversi al Registro dei proprietari Patek Philippe. L'iscrizione dà diritto a un abbonamento gratuito al *Patek Philippe International Magazine*.

## SIGILLO PATEK PHILIPPE



Marchio di qualità globale, il Sigillo Patek Philippe si applica all'orologio finito nel suo insieme, inclusi il movimento, la cassa, il quadrante, le lancette, i pulsanti, i bracciali e i fermagli, oltre a tutti gli elementi che concorrono alla precisione di marcia e alla perfezione estetica del segnatempo. Considerando tutti gli aspetti tecnici, funzionali ed estetici, il Sigillo Patek Philippe non si limita a garantire la lavorazione a regola d'arte dell'orologio, ma anche la sua precisione e la sua affidabilità, e la qualità del servizio. È la vetrina di tutti i *savoir-faire* e dei segni distintivi legati alla progettazione, alla fabbricazione e alla manutenzione a lungo termine di un segnatempo d'eccezione.

## CONTROLLI

I movimenti e gli orologi finiti sono sottoposti a una serie di test tecnici ed estetici che riguardano in particolare la precisione, la velocità di carica, la riserva di carica, l'affidabilità, l'impermeabilità e l'aspetto estetico. Una volta assemblato, il Suo orologio automatico ha funzionato per diverse settimane prima di lasciare la manifattura ed è perfettamente conforme ai rigorosissimi requisiti del Sigillo Patek Philippe.

## PRECISIONE

La precisione di marcia degli orologi Patek Philippe è controllata in diverse fasi della produzione e i movimenti sono testati prima e dopo il loro inserimento nella cassa. Il controllo finale è effettuato su un apparecchio che simula i movimenti del polso e l'orologio deve soddisfare le seguenti norme di precisione Patek Philippe:

*Per i calibri di diametro uguale o superiore a 20 mm, la precisione di marcia deve essere compresa tra [-1; +2] secondi/24 ore.*

La precisione di un orologio si misura dalla sua regolarità. Un movimento che anticipa, o ritarda, è preciso se l'anticipo, o il ritardo, giornaliero è costante; in questo caso lo scarto può essere facilmente corretto. L'ultimo test cui sarà sottoposto il Suo orologio sarà il funzionamento al polso. Le variazioni di posizione, di temperatura o di pressione, i campi magnetici (come quelli generati dalla maggior parte degli apparecchi elettronici, dei *metal detector* o degli elettrodomestici), le vibrazioni e molti altri fattori possono incidere sulla precisione. In presenza di tali irregolarità, La invitiamo ad

affidare il Suo orologio a un Concessionario autorizzato Patek Philippe o a un Centro Assistenza autorizzato che adotterà le misure necessarie per regolarlo secondo le Sue esigenze.

## IMPERMEABILITÀ

Il Suo orologio è dotato di guarnizioni e chiusure, e di una corona a vite, progettate a scopo di proteggere il movimento dalla polvere, dall'umidità e dal rischio di danneggiamento in caso di immersione. Le suggeriamo, tuttavia, di evitare il contatto con l'acqua se è corredato di cinturino in pelle.

Le consigliamo di sottoporre l'orologio a un test di impermeabilità almeno una volta l'anno. Questa semplice procedura richiede solo pochi minuti e può essere effettuata presso un Concessionario autorizzato o un Centro Assistenza autorizzato Patek Philippe.

## REVISIONE

Le raccomandiamo di sottoporre l'orologio a revisione almeno una volta ogni tre/cinque anni, consegnandolo (o eventualmente inviandolo) a un Concessionario autorizzato o a un Centro Assistenza autorizzato Patek Philippe. Così facendo, avrà la certezza che il Suo orologio sarà affidato a un maestro orologiaio certificato da Patek Philippe, a Ginevra o in uno dei Centri Assistenza autorizzati nel mondo.

Durante la revisione, l'orologiaio smonta completamente il movimento, ne pulisce i componenti, lo verifica e lo lubrifica in fase di assemblaggio. Dopo aver controllato il corretto funzionamento dell'orologio e proceduto, se necessario, alla regolazione dello scappamento, lo trattiene presso di sé altre due settimane per regolarne la marcia. L'assistenza può protrarsi per diverse settimane – il tempo necessario per effettuare tutti i test e controlli che permettono di soddisfare le norme di qualità Patek Philippe.

*Per qualsiasi informazione relativa alla manutenzione del Suo orologio, o per ottenere l'indirizzo del Centro Assistenza autorizzato Patek Philippe più vicino, La invitiamo a contattare il nostro Servizio Internazionale Clienti, a Ginevra, oppure a consultare il nostro sito Internet [www.patek.com](http://www.patek.com).*

CALIBRE

CH 28-520 C FUS

NAUTILUS TRAVEL TIME CHRONOGRAPH



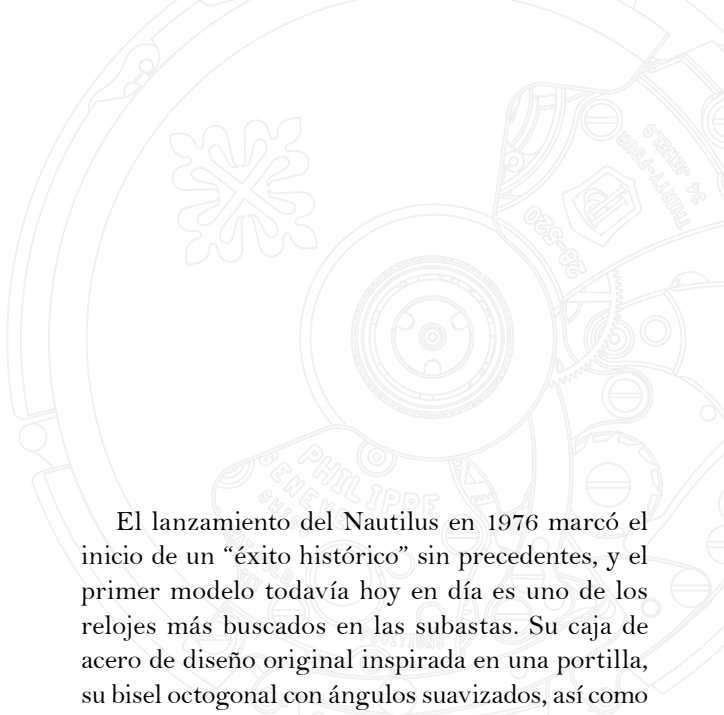

El lanzamiento del Nautilus en 1976 marcó el inicio de un “éxito histórico” sin precedentes, y el primer modelo todavía hoy en día es uno de los relojes más buscados en las subastas. Su caja de acero de diseño original inspirada en una portilla, su bisel octogonal con ángulos suavizados, así como su robustez y su fiabilidad han establecido nuevos estándares en materia de elegancia deportiva y hacen de este reloj un icono de estilo. Aún ahora, cuatro décadas más tarde. En 2006, la colección fue sutilmente retrabajada con el fin de ganar en confort y legibilidad, sin perder su carácter único. Se enriqueció con la introducción de un modelo muy esperado, el Nautilus Cronógrafo automático. Patek Philippe añade ahora a este cronógrafo flyback una complicación que permite leer de un golpe de vista la hora y la indicación día/noche en dos husos horarios. Los dos pulsadores que sirven para adelantar o atrasar la aguja de la hora local, por franjas de una hora, se integran perfectamente en el diseño de la caja, conservando el reloj su silueta original con sus dos protuberancias laterales. El Nautilus Travel Time Chronograph está equipado con el calibre automático CH 28-520 C FUS, un movimiento que, con su sistema a ruedas de pilares y su espiral Spiromax® patentada, combina de manera ejemplar la tradición y la innovación.



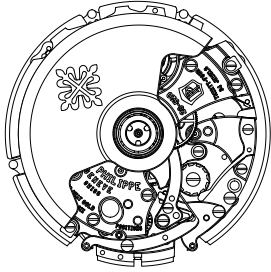

## MOVIMIENTO

- **Calibre CH 28-520 C FUS**
- Cuerda automática
- Cronógrafo flyback
- Doble huso horario
  
- Diámetro: 31 mm
- Espesor: 6,95 mm
- Número de componentes: 370
- Número de rubíes: 34
- Reserva de marcha:  
mín. 45 horas - máx. 55 horas
- Masa oscilante:  
rotor central en oro de 21 qts,  
cuerda unidireccional
  
- Volante: Gyromax®
- Frecuencia:  
28.800 alternancias/hora (4 Hz)
- Espiral: Spiromax®
- Sello Patek Philippe

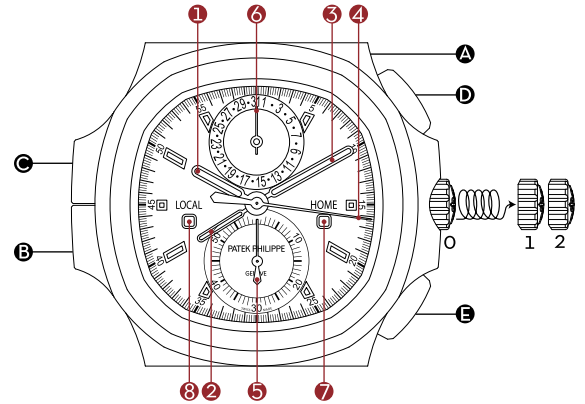

## INDICACIONES

- ① Aguja de la hora local (maciza)
- ② Aguja de la hora del domicilio (calada)
- ③ Aguja de los minutos
- ④ Aguja de cronógrafo (segundero central)

### Esferas auxiliares:

- ⑤ Contador 60 minutos
- ⑥ Fecha

### Ventanillas:

- ⑦ Indicación día/noche para la hora del domicilio (HOME)
- ⑧ Indicación día/noche para la hora del local (LOCAL)

## CORONA

- 0 Funcionamiento normal (corona atornillada)
- 1 Cuerda manual
- 2 Puesta en hora

## BOTÓN CORRECTOR

- A Corrección de la fecha

## PULSADORES

- B Corrección de la hora local (1 presión = +1 hora)
- C Corrección de la hora local (1 presión = -1 hora)
- D Puesta en marcha y parada del cronógrafo
- E Puesta a cero y función flyback del cronógrafo

## CORONA PARA DAR CUERDA

La cuerda manual (posición 1) y la puesta en hora (posición 2) se realizan con la ayuda de la corona. Puesto que su reloj está equipado con una corona atornillada, antes de realizar cualquier operación, usted deberá desatornillar la corona hasta el tope.

## CUERDA

Su reloj está dotado de un movimiento de cuerda automática. Son los gestos de su muñeca que, gracias a la masa oscilante, permiten armar el muelle de barrilete y acumular energía. Cuando no se lleva puesto y con toda su cuerda, su reloj posee una reserva de marcha de mínimo 45 horas. Si se para después de un tiempo de reposo superior a la reserva de marcha, dele cuerda (alrededor de 10 vueltas a la corona en el sentido de las agujas del reloj).

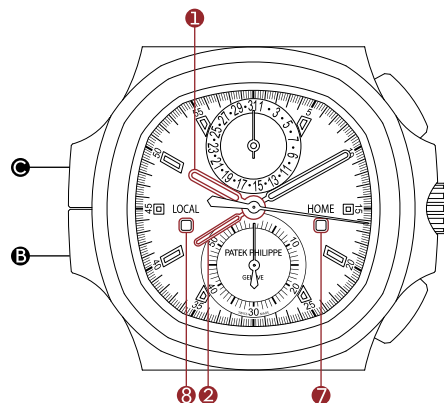

## DOBLE USO HORARIO

Su reloj posee dos agujas centrales de las horas:

- la aguja maciza **1** indica la hora local (huso horario en el que usted se encuentra actualmente)
- la aguja calada **2** indica la hora del domicilio (lugar de residencia o de trabajo habitual)

Si se encuentra en su lugar de residencia habitual (domicilio), ambas horas serán idénticas, estarán perfectamente superpuestas y se verán como una sola.

Cuando cambie de huso horario, podrá ajustar la aguja de la hora local **1** hacia adelante o hacia atrás en tramos de una hora, con la ayuda de los pulsadores correctores situados en el lateral de la caja a las 8h **B** y las 10h **C**. Durante ese tiempo, la aguja calada **2** seguirá indicando la hora del domicilio.

Esta función útil se ve complementada de forma inteligente por dos indicaciones día/noche identificadas por las inscripciones LOCAL **8** y HOME **7**. Estas pequeñas ventanillas permiten saber en qué momento del día se encuentra cada uno de los dos husos horarios visualizados.

## IMPORTANTE

- 3 Desatornille completamente la corona hasta el tope antes de dar cuerda al reloj o ajustar la hora.
- 3 Se recomienda dar cuerda y efectuar la puesta en hora sin llevar el reloj en la muñeca, para evitar las presiones laterales sobre el tubo de la corona. Le recomendamos utilizar solo los dedos y hacer palanca con la uña para extraer la corona.
- 3 No extraiga nunca la corona en un entorno húmedo o en el agua. La estanqueidad de su reloj solo está garantizada si la corona está presionada y atornillada contra la caja.
- 3 Las dos agujas centrales de las horas (calada y maciza) funcionan de manera totalmente sincronizada y pueden estar superpuestas o separadas para mostrar un segundo huso horario.
- 3 Los pulsadores correctores de husos horarios permiten desplazar la aguja de la hora local hacia adelante o hacia atrás en tramos de una hora.
- 3 Para accionar el botón corrector, utilice exclusivamente el lápiz corrector entregado con el reloj. Cualquier otra herramienta puede estropear su reloj.
- 3 No debe realizarse ningún ajuste de la fecha entre las 22h y la 2h de la mañana.
- 3 La fecha deberá ser corregida cinco veces al año, al final de los meses de menos de 31 días.

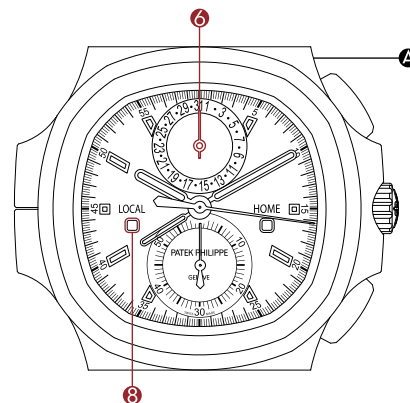

## PREPARACIÓN DE LOS AJUSTES

1. Si su reloj se ha parado, deberá darle cuerda antes de proceder a cualquier corrección o manipulación (aprox. 10 vueltas a la corona en el sentido de las agujas del reloj).
2. Para tener la seguridad de realizar los ajustes en la zona horaria adecuada, ajuste su reloj justo después de las 7h de la mañana tomando como referencia la indicación día/noche (LOCAL) 8 (en blanco).

## CORRECCIÓN DE LA FECHA

La fecha de su reloj está indexada sobre la hora local. Para corregir la fecha 6, presione tantas veces como sean necesarias el botón corrector A situado entre las 12h y las 1h, hasta visualizar la fecha deseada.

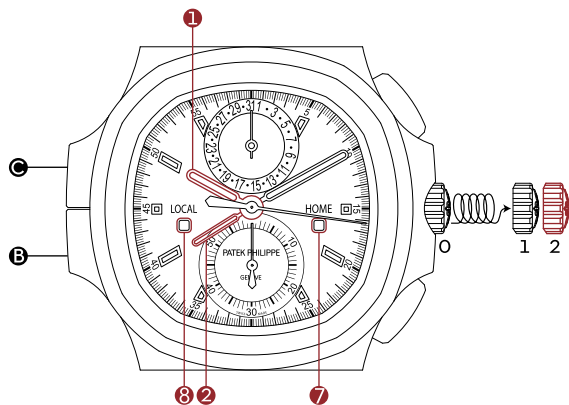

## PUESTA EN HORA - HORA DEL DOMICILIO

La hora de referencia de su reloj es la hora del domicilio. Para efectuar la puesta en hora, comience por activar uno de los dos pulsadores correctores **B** o **C** pulsándolo tantas veces como sean necesarias, hasta que las dos agujas de las horas (la calada **2** y la maciza **1**) estén superpuestas y las dos indicaciones de día/noche (HOME) **7** y (LOCAL) **8** sean del mismo color. Luego tire suavemente de la corona (previamente desatornillada) para mover las agujas hacia delante o hacia atrás. La indicación día/noche en la ventanilla (HOME) **7** le permitirá controlar si ha ajustado su reloj dentro de la franja horaria correcta (blanco = de 6 h a 18 h, azul = de 18 h a 6 h). Cuando las agujas indican la hora correcta, presione la corona contra la caja y atorníllela.

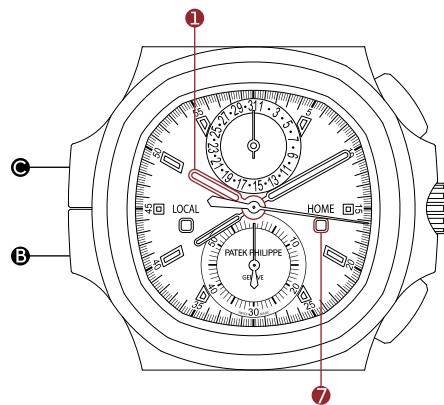

## INDICACIÓN DE UN SEGUNDO HUSO HORARIO - HORA LOCAL

Antes de ajustar la indicación de un segundo huso horario **1**, asegúrese –con la ayuda de la indicación día/noche (HOME) **7**– de que las dos agujas de las horas superpuestas indiquen la hora del domicilio en la buena franja horaria, distinguiendo, por ejemplo, las 8 h de la mañana de las 20 h.

Para “separar” la aguja de la hora local **1** con el fin de indicar un segundo huso horario, proceda como sigue:

- Si viaja hacia el este, accione el pulsador corrector **B** situado a las 8 h para hacer avanzar la aguja maciza **1** el número de horas correspondiente a la diferencia horaria entre los dos husos (una presión = +1 hora).
- Si viaja hacia el oeste, accione el pulsador corrector **C** situado a las 10 h para hacer retroceder la aguja maciza **1** el número de horas correspondiente a la diferencia horaria entre los dos husos (una presión = -1 hora).

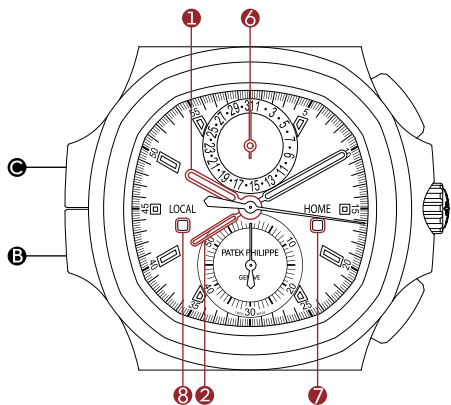

- Si sobrepasa medianoche en un sentido u otro, la fecha **6** avanzará o retrocederá en consecuencia.
- Si continúa con su viaje atravesando nuevos husos horarios, repita la misma operación utilizando el pulsador corrector **B** o **C**.

*Nota: si las dos agujas centrales de las horas están separadas, la aguja calada sigue indicando la hora del domicilio, y la ventanilla día/noche (HOME) **7** le indica si es de día o de noche en el huso horario de su domicilio.*

Cuando regrese a su huso horario de domicilio, basta con superponer de nuevo las dos agujas de las horas **1** y **2** pulsando tantas veces como sean necesarias el pulsador corrector **B** (+1 hora) o **C** (-1 hora). Compruebe que las dos indicaciones día/noche (HOME) **7** y (LOCAL) **8** son del mismo color.

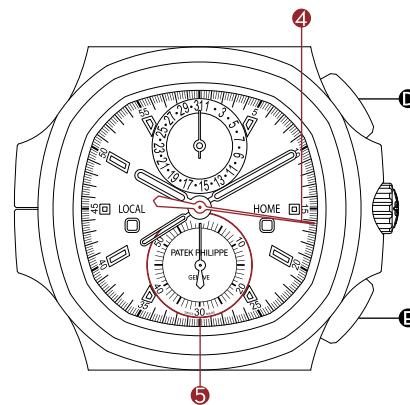

## CRONÓGRAFO

La puesta en marcha y la parada del cronógrafo se activan mediante presiones sucesivas en el pulsador **D** situado a las 2h. La puesta a cero se activa mediante presión en el pulsador **E** situado a las 4h, independientemente de si el cronógrafo está parado o en marcha (flyback). Si se presiona el pulsador **E** situado a la altura de las 4h cuando el cronógrafo está en marcha, todas las indicaciones del cronógrafo vuelven inmediatamente a cero para reiniciar automáticamente un nuevo cronometraje. Es lo que llamamos función flyback (vuelta al vuelo). Sin embargo, si se para el cronógrafo con el pulsador **D** situado a las 2h y seguidamente se activa el pulsador **E** de las 4h, las indicaciones vuelven a cero y se inmovilizan en esta posición. Para asegurar la puesta a cero del cronógrafo, el pulsador **E** situado a las 4h se debe presionar firmemente en el centro.

*Nota: puede dejar el cronógrafo activado aunque no esté cronometrando y emplear la aguja del cronógrafo como segundero. Esto no deteriora el mecanismo ni altera la reserva de marcha.*

## CERTIFICADO DE ORIGEN

Su reloj Patek Philippe va acompañado de un Certificado de Origen que indica, entre otras cosas, los números del movimiento y de la caja. Este documento deberá estar debidamente completado. Tendrá que llevar su nombre, la fecha y la firma del concesionario autorizado Patek Philippe. Certifica la autenticidad de su reloj y sirve de garantía internacional. Los números individuales de la caja y del movimiento de cada reloj están archivados en los “libros de establecimiento” de la manufactura. Indicando esta información, usted puede inscribirse en el “Registro de propietarios” Patek Philippe con el fin de recibir gratuitamente la *Revista internacional Patek Philippe*.

## SELLO PATEK PHILIPPE



Sello de calidad global, el Sello Patek Philippe se aplica a todo el reloj acabado, incluyendo el movimiento, la caja, la esfera, las agujas, los pulsadores, las correas, los cierres, así como todos los otros elementos que contribuyen al buen funcionamiento o a la perfección externa de un reloj. Cubre a la vez los aspectos técnicos, funcionales y estéticos, no poniendo únicamente en valor su bienfacture sino también su precisión y su fiabilidad, así como la calidad del servicio. Del mismo modo, integra todo el *savoir-faire* y los signos distintivos relacionados con la concepción, la fabricación y el mantenimiento a largo plazo de un reloj excepcional.

## CONTROLES

Los movimientos y los relojes acabados son sometidos a una serie de pruebas técnicas y estéticas, relacionadas con la precisión, la velocidad de la cuerda, la reserva de marcha, la fiabilidad, la estanqueidad, y el aspecto externo. Su reloj automático, una vez ensamblado, habrá funcionado varias semanas antes de dejar la manufactura y responderá perfectamente a las exigencias ultra rigurosas del Sello Patek Philippe.

## PRECISIÓN

La precisión de marcha de los relojes Patek Philippe se controla en diferentes etapas de la producción, en los movimientos solos y después ya encajados. El control final se lleva a cabo sobre un simulador de marcha y debe responder a las siguientes normas de precisión Patek Philippe:

*Para los calibres cuyo diámetro es superior o igual a 20 mm, la precisión de marcha debe estar incluida en la zona de [-1; +2] s/24 h.*

La precisión de un reloj se mide por su regularidad. Un movimiento que avanza o retrasa es exacto si este avance o retraso diario es constante. Esta diferencia se puede corregir fácilmente. La última prueba que tendrá que pasar su reloj será la de su funcionamiento en la muñeca. Las variaciones de posición, de temperatura o de presión, los campos magnéticos (como los generados por la mayor parte de los dispositivos electrónicos, controles de seguridad o aparatos electromagnéticos), las vibraciones y muchos otros factores pueden afectar a la precisión. Si constatará un tal desajuste, no dude en llevar su

reloj a un concesionario autorizado Patek Philippe o a un Centro de Servicio autorizado, donde se tomarán las medidas necesarias para ajustar su reloj según sus exigencias.

## ESTANQUEIDAD

Su reloj está dotado de juntas y cierres así como de una corona atornillada diseñados para proteger el movimiento del polvo, de la humedad, e incluso de cualquier riesgo de deterioro en caso de inmersión. No obstante, le recomendamos evitar que su reloj entre en contacto con el agua si tiene una correa de piel.

Le recomendamos que haga efectuar a su reloj una prueba de hermeticidad al agua cada año. Este procedimiento simple solo toma unos minutos en un punto de venta debidamente equipado.

## REVISIÓN

Le recomendamos que haga revisar su reloj al menos una vez cada tres a cinco años. Para esto es suficiente con entregarlo (llegado el caso, enviarlo) a un concesionario o un Centro de Servicio autorizado Patek Philippe. De este modo tendrá la seguridad de que su reloj habrá estado en manos de un relojero cualificado Patek Philippe, en Ginebra o en un Centro de Servicio autorizado en cualquier parte del mundo.

El relojero desmontará completamente el movimiento, limpiará todos sus componentes, lo comprobará y lo engrasará cuando lo vuelva a montar. Después de haber probado el buen funcionamiento del reloj y procedido, si fuera necesario, al ajuste de la rueda de escape, se quedará todavía dos semanas más con el reloj para ajustar la marcha. Todo el servicio puede llevar unas semanas, el tiempo necesario para poder realizar todas las pruebas y controles establecidos y así responder a las normas de calidad Patek Philippe.

*Para cualquier pregunta referente al mantenimiento de su reloj, o para obtener la dirección del Centro de Servicio autorizado Patek Philippe más cercano, le agradeceremos que se ponga en contacto con nuestro Servicio al Cliente Internacional en Ginebra o consulte nuestra página web [www.patek.com](http://www.patek.com).*

キャリバー

CH 28-520 C FUS

ノーチラス・トラベルタイム・クロノグラフ







パテック フィリップは、1976年にノーチラスを創作しました。この年から、歴史上希に見るノーチラス・コレクションのサクセス・ストーリーがスタートしたのです。最初期のノーチラスは今日、オークションで最も追い求められるタイムピースに数えられています。舷窓からインスピレーションを得た独自性溢れるステンレススチール・ケース、丸みを帯びた八角形のベゼル、強靱な信頼性により、ノーチラスはやがてカジュアル・エレガンスを代表するモデルとなり、40年後の今日も、現代を象徴するシンボルであり続けています。2006年、そのユニークなパーソナリティを忠実に守りつつ、ディテールがリニューアルされ、快適さと視認性がさらに向上したニュー・ノーチラス・コレクションが発表されました。同時に、長いこと持ち望まれてきた、初の自動巻ノーチラス・クロノグラフが発表されました。今日パテック フィリップは、フライバック機能を備えたノーチラス・クロノグラフに、異なる2つのタイムゾーンの時刻と昼夜を同時に表示できるコンプリケーション機能、トラベルタイムを加えた、ノーチラス・トラベルタイム・クロノグラフを完成しました。現地時刻のみを1時間単位で前進・後退させることができる2個のプッシュボタンはケースに完璧に統合されているため、左右に突出部を持ったノーチラスのオリジナル・デザインがそのまま保たれています。ノーチラス・トラベルタイム・クロノグラフは、自動巻キャリバー CH 28-520 CFUSを搭載しています。伝統的なコラムホイール制御とパテック フィリップ特許取得のSpiromax<sup>®</sup> 髭ぜんまいを備えたこのムーブメントは、パテック フィリップにおける伝統と革新の融合を完璧に体現しています。

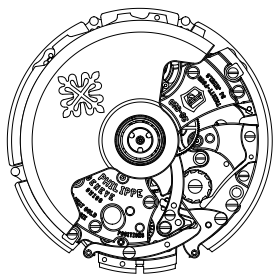

## ムーブメント

- ・ **キャリバー CH 28-520 C FUS**
  - ・ 自動巻ムーブメント
  - ・ フライバック・クロノグラフ
  - ・ 第2タイムゾーン
- 
- ・ 直径：31 mm
  - ・ 総厚：6.95 mm
  - ・ 部品総数：370
  - ・ 石数：34
  - ・ 連続駆動可能時間：最小45時間、最大55時間
  - ・ 自動巻ローター：21金中央ローター、単方向巻き上げ式
- 
- ・ テンプ：Gyromax®
  - ・ 振動数：28,800振動（片道）/時（4 Hz）
  - ・ 髪ぜんまい：Spiromax®
  - ・ パテック フィリップ・シール

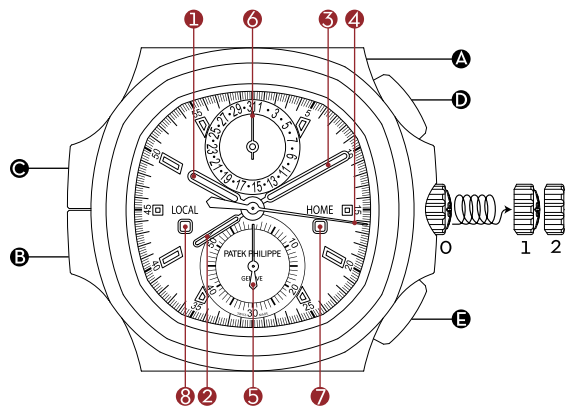

## 表示

- ① 現地時刻時針（ソリッド）
- ② 出発地時刻時針（スケルトン）
- ③ 分針
- ④ クロノグラフ秒針／センターセコンド

### サブダイヤル：

- ⑤ 60分計
- ⑥ 日付

### 表示窓：

- ⑦ 出発地の昼夜表示
- ⑧ 現地の昼夜表示

## リュウズ

- 0 通常機能（ねじ込み式リュウズ）
- 1 巻き上げ
- 2 時刻調整

## 調整ボタン

- A 日付調整ボタン

## プッシュボタン

- B 現地時刻調整（一押し毎に1時間前進）
- C 現地時刻調整（一押し毎に1時間後退）
- D クロノグラフのスタート・ストップ
- E クロノグラフのゼロ復帰とフライバック機能

## リュウズの位置

リュウズは、ぜんまいの巻き上げ（ポジション1）、および時刻調整（ポジション2）に用います。このモデルはねじ込み式リュウズを備えています。リュウズのネジを完全に緩めてから時刻調整を行い、調整後は再びしっかりネジを締めてください。

## 巻き上げ

このモデルは、自動巻ムーブメントを搭載しています。自動巻タイムピースでは、手首の動きによりぜんまいが巻き上げられます。ぜんまいがいったいに巻き上げられた状態で着用せずにいた場合、少なくとも45時間連続して作動し続けます。着用しなかったためタイムピースが停止した場合は、リュウズを押し込んだ位置（ポジション1）で約10回リュウズを回して巻き上げてください。

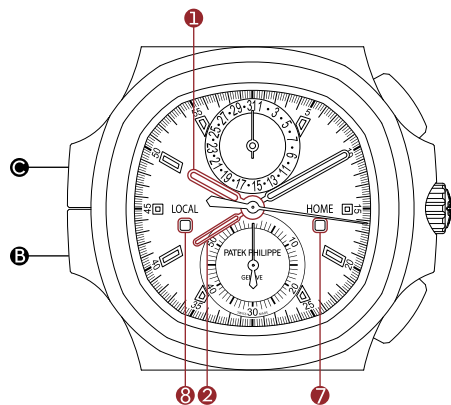

## デュアル・タイムゾーン

文字盤には2本の時針があります：

- 通常の時針①現地時刻表示（滞在先の時刻）
- スケルトン時針②出発地時刻表示（自宅や職場の時刻）

ご自宅や職場などで、異なる2つのタイムゾーンを表示する必要のない時は、2つの時針が重なり完全に一つとなって動きます。

タイムゾーンを変更される場合は、ケースの左側面（8時<sup>B</sup>と10時<sup>C</sup>位置）にあるプッシュボタンのいずれかを押し、現地時刻表示用の時針①を1時間単位で移動します。その間、スケルトン時針②は出発地時刻を表示します。

この優れた機能は出発地⑦と現地⑧の昼夜表示窓を併用することで、より実用的になります。この小さな表示窓により、2つのタイムゾーンが現在昼か夜かをそれぞれ正確に知ることができるからです。

## 注意事項

- ④ リュウズのネジを完全に緩めてから巻き上げまたは時刻調整を行ってください。
- ④ 巻き上げと時刻調整は腕に着用する前に行うようにしてください。腕に装着した状態のまま行くと、リュウズに横方向の力がかかり、巻真チューブの磨耗を早めることがあります。リュウズは2本の指を用い、爪の先で引き出し、指でつまんで静かに回してください。
- ④ リュウズを引き出した位置にしたまま、タイムピースを湿気や水分にさらすことは絶対に避けてください。防水性能は、ネジを締めてリュウズを押し込んだ位置でのみ発揮されます。
- ④ 通常の時針とスケルトン時針の2本の時針は完全に同期して動き、重ね合わせることもできます。また旅行中は通常の時針が現地（滞在先）の時刻、スケルトン時針が出発地（自宅や勤務先）の時刻を表示します。
- ④ 現地時刻の時刻調整ボタンを押すと現地時刻表示用の時針のみが1時間単位で移動します。
- ④ 調整ボタンの操作は、必ずタイムピースに付属のファンクション・ペンシルを用いて行ってください。他の物を使うとタイムピースを損なう危険があります。
- ④ 日付調整は午後10時～午前2時の時間帯には行わないでください。
- ④ 日付調整は年に5回、日数が31日以外の月の月末に行う必要があります。

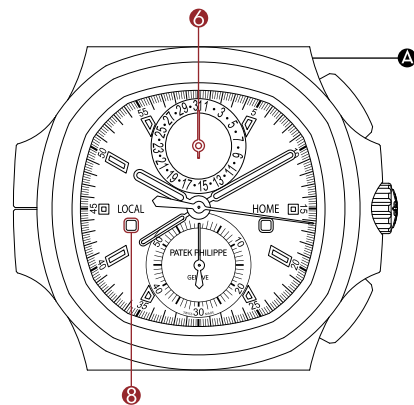

## 調整の前に

1. タイムピースが停止している場合は、調整の前に10回ほどぜんまいを巻き上げてください。
2. 時刻を正確に調整するには、昼夜表示（現地）**⑧**の表示色（ホホワイト）を確認しながら時刻を午前7時に合わせます。

## 日付の調整

日付表示は、現地の日付を表示します。日付**⑥**の調整は、ファンクション・ペンシルを使い、正しい日付が表示されるまで12時～1時位置の調整ボタン**A**を押してください。

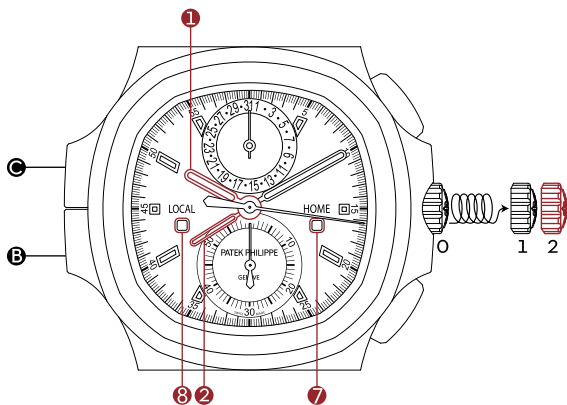

## 出発地の時刻調整

トラベルタイムの基本となる時刻は、出発地（自宅や勤務先）の時刻です。出発地の時刻を合わせるには、まず通常の時針<sup>①</sup>とスケルトン時針<sup>②</sup>が重なり合うまで、2個のプッシュボタンのいずれか（<sup>①</sup>もしくは<sup>②</sup>）を押します。出発地<sup>⑦</sup>と現地<sup>⑧</sup>の昼夜表示窓が同じ色を表示していることを確認してください。次にリュウズをポジション2にわずかに引き出し（この際リュウズのネジはあらかじめ緩められた状態です）、正しい時刻を示すまでどちらかの方向に回してください。昼夜表示窓（出発地）<sup>⑦</sup>が午前6時～午後6時の間はホワイト、午後6時～午前6時の間はブルーで昼夜の別を表示します。時刻調整を終えたら、リュウズを押して元の位置に戻し、再びしっかりとネジを締めてください。

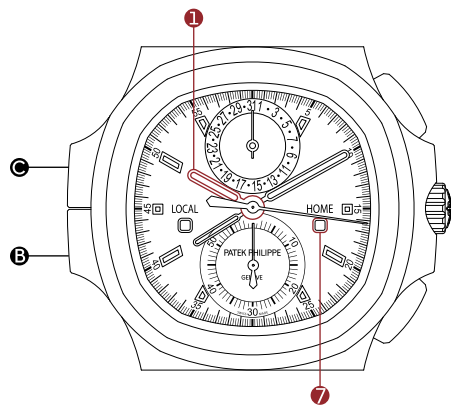

## 第2タイムゾーン（現地時刻）の調整

第2タイムゾーン（現地時刻）<sup>①</sup>の調整を行なう前に、昼夜表示窓（出発地）<sup>⑦</sup>により2本の時針が重なり合い現在表示している出発地時刻が、例えば午前8時か午後8時かを確認しておきます。

第2タイムゾーン（現地時刻）<sup>①</sup>の調整は次のように行います：

- 東に向かって旅行する時は、8時位置の時刻調整プッシュボタン<sup>①</sup>を、通過するタイムゾーンの数だけ押して現地の時刻<sup>①</sup>を前進させます（一押し毎に1時間前進）。
- 西に向かって旅行する時は、10時位置の時刻調整プッシュボタン<sup>②</sup>を、通過するタイムゾーンの数だけ押して現地の時刻<sup>①</sup>を後退させます（一押し毎に1時間後退）。

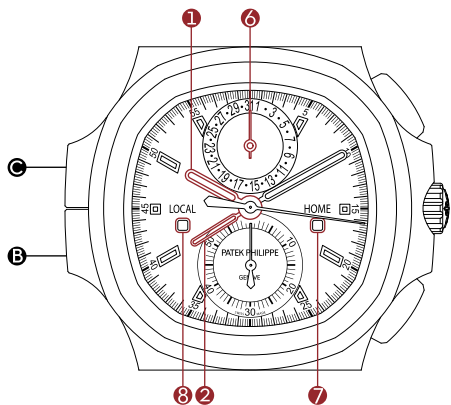

- 時針を真夜中の0時を越えていずれかの方向に回すと日付表示⑥も連動して変わります。

さらに別のタイムゾーンに旅行を続ける場合は、2個のプッシュボタン（③または④）を前記のように操作して現地の時刻を合わせます。

ご注意：スケルトン時針が出発地（自宅や勤務先）の時刻を表示し続け、昼夜表示窓⑦が出発地が昼か夜かを表示します。

旅行を終え、出発地に戻ったら、2本の時針（①と②）が重なり合うまで時刻調整プッシュボタンのいずれかを押し（③で1時間前進、④で1時間後退）。出発地⑦と現地⑧の昼夜表示窓が同じ色を表示していることを確認してください。

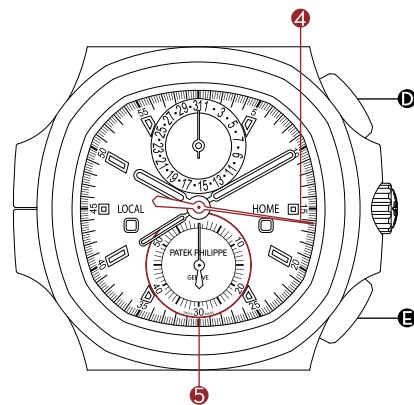

## クロノグラフ

クロノグラフのスタート・ストップは、2時位置のプッシュボタン④により行ないます。ゼロ復帰は、4時位置のプッシュボタン⑤により行ないます。フライバック機能の操作も、4時位置のプッシュボタンにより行ないます。クロノグラフが作動中に4時位置のプッシュボタン⑤を押すと、ストップ、ゼロ復帰、再スタートを同時に行って直ちに次の計測に移ることができます。これがフライバック機能です。2時位置のプッシュボタン④を押してクロノグラフをストップした場合、4時位置のプッシュボタン⑤を押せば、通常にゼロ復帰を行います。4時位置のプッシュボタン⑤は、しっかりと垂直方向に押すようにしてください。

ご注意：クロノグラフ機能を使用していない時も、クロノグラフ秒針は、センターセコンドとして常時回転させておくことができます。この場合も早期の磨耗、精度の低下、パワーリザーブへの影響はありません。

## 製品保証書

ご購入いただいたパテック フィリップ・タイムピースにはすべて製品保証書が発行されます。製品保証書にはムーブメント番号とケース番号が明記され、パテック フィリップ正規販売店によりご購入年月日が記載され、署名・押印されます。製品保証書は、ご購入いただいたタイムピースが真正のパテック フィリップであることを証明し、製品保証を有効にします。ムーブメント番号とケース番号は、ひとつひとつのタイムピースに固有のもので、これらはパテック フィリップ販売台帳に記載されます。さらに《カスタマー登録》をなさいますと、パテック フィリップ インターナショナルマガジンを無料で購読できる特典が与えられます。

## パテック フィリップ・シール



真の時計マニュファクチュールとしての当社のステータスを象徴するグローバルな品質ラベル、パテック フィリップ・シールは、ムーブメントのみではなく、ケース、文字盤、指針、プッシュボタン、プレスレット、バックルなど、タイムピースの性能と美しさを決定するすべての要素に適用されます。認定規準は、技術、機能、美観を網羅し、その対象はタイムピースの精緻な仕上がり、計時精度、信頼性、アフターサービスのクオリティにも及んでいます。この意味から、パテック フィリップ・シールは、卓越したタイムピースのデザイン、設計、製造、長期的なメンテナンスに関わる、パテック フィリップのすべての技術・ノウハウと特徴を統合しているといえるでしょう。

## 品質検査

すべてのムーブメントとタイムピースは、計時精度、巻き上げ速度、パワーリザーブ、信頼性、防水性能、美観など数多くの評価規準に基づき、厳格な品質検査、目視検査を通過します。自動巻タイムピースは、組立てが完了してからパテック フィリップの工場から出荷されるまでに、数週間の実動検査を経ていきます。パテック フィリップのすべての機械式タイムピースは、パテック フィリップ・シールの厳格な認定規準を完璧にクリアしてはじめて出荷されます。

## 精 度

パテック フィリップ・タイムピースの計時精度は製造工程のいくつかの段階で、ムーブメントのみの状態、およびケーシング後の状態で検査されます。計時精度の最終検査は、着用状態をシミュレーションして行ない、以下のパテック フィリップ計時精度規準を満たしていることを確認します。

ムーブメント径が20 mm以上のものは、日差-1～+2秒でなければならない。

時計の精度を決定するのは、進むか遅れるかではなく、進み遅れがいかになんて一定しているか、ということです。1日あたりの進み遅れが常に一定している時計は、進み遅れを調整さえすれば、完璧な精度を得ることができます。しかし機械式タイムピースの精度は、スポーツ、職業、就寝時に手首から外すかどうか、左右どちらの腕に着用するかなど、お客様が実際に使用される際の条件にある程度左右されます。気温・気圧の変動、磁気（電子機器、セキュリティゲート、電気製品など）、振動、その他数多くの原因が機械式ムーブメントの動きに影響を与えます。万一、進み遅れが見られるようでしたら、

パテック フィリップ正規販売店または正規サービスセンターにお持ちくだされば、お客様に満足いただけるよう、完璧に調整いたします。

## 防水性能

パテック フィリップのタイムピースには、ケースに多数のシーリング・リングならびにねじ込み式リュウズが装着されており、ほこりや湿気、浸水による誤動作や損傷からムーブメントを保護しています。革バンド、サテンバンド付モデルは、水に浸けないようお勧めいたします。

毎年一度、パテック フィリップ正規販売店または正規サービスセンターにタイムピースの防水検査をご用命いただくようお勧めいたします。防水検査は、短時間でできる簡単な検査です。

## オーバーホール

パテック フィリップのタイムピースは自動巻、手巻、クォーツ式を問わず、定期的な検査が必要です。お買い上げ後は、定期検査のために、およそ3～5年に一度はパテック フィリップ正規販売店にお越しになるようお勧めいたします。販売店では、お客様のタイムピースをパテック フィリップ・ジュネーブ本社、または世界の主要なパテック フィリップ・サービスセンターに送り、専門の時計師の手で責任を持って検査・オーバーホールを行います。

専門の時計師は、タイムピースを完全に分解し、十分な時間をかけて全部品を洗浄し、検査し、注油し、再び組立えます。すべての機能を検査し、必要であれば脱進機の調整を行います。その後さらに2週間、精度調整を行い、最高の精度で動くよう調整いたし

ます。オーバーホール完了までには数週間以上かかることもありますが、パテック フィリップの厳格な自社規準に準拠した数多くの検査をすべてクリアするためには必要な日数なのです。

お客様のタイムピースのオーバーホールに関しご質問がおありの場合は、最寄りのパテック フィリップ正規販売店、ジュネーブ本社の国際カスタマー・サービスにコンタクトいただくか、または当社ウェブサイト [www.patek.com](http://www.patek.com) をご覧ください。



機芯

CH 28-520 C FUS

NAUTILUS兩地時間計時秒功能



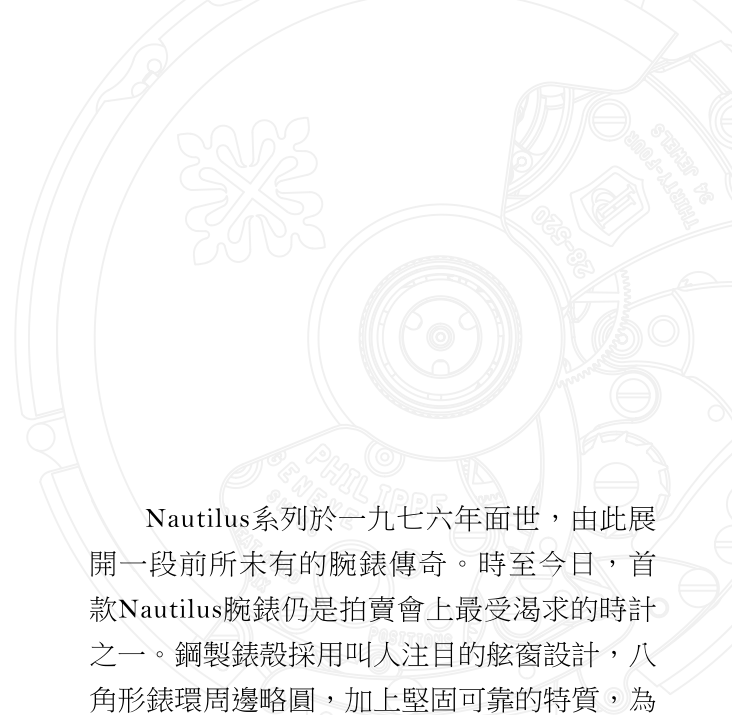

Nautilus系列於一九七六年面世，由此展開一段前所未有的腕錶傳奇。時至今日，首款Nautilus腕錶仍是拍賣會上最受渴求的時計之一。鋼製錶殼採用叫人注目的舷窗設計，八角形錶環周邊略圓，加上堅固可靠的特質，為悠閒典雅的風格奠定嶄新意義，造就腕錶成為時尚的標誌。Nautilus系列推出四十年來，設計風格如一，僅在二零零六年稍作修改，讓佩戴更添舒適，讀時更加清楚，卻無損腕錶獨特的個性。同時，Nautilus自動上弦計時秒錶登場，令系列款式更豐富。現在，百達翡麗為這款自動回位計時秒錶再添一項複雜功能，令兩地時間的日/夜顯示一目了然。按動兩枚按鈕可按一小時的幅度增減調校當地時間，更與錶殼渾然一體，足以完全保留Nautilus錶殼兩側橫脊的設計神髓。Nautilus兩地時間計時秒錶採用CH 28-520 C FUS自動上弦機芯。機芯備有導柱輪結構和專利的Spiromax<sup>®</sup>游絲，無疑是傳統和革新元素融合的典範。

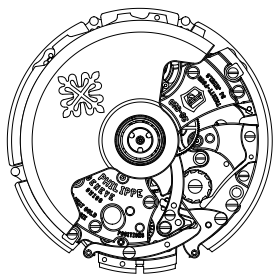

## 機芯

- **CH 28-520 C FUS機芯**
- 自動上弦
- 自動回位計時秒功能
- 第二時區
  
- 直徑：31毫米
- 厚度：6.95毫米
- 部件數目：370
- 寶石數目：34
- 動力儲備：
  - 最少45小時 - 最多55小時
- 上弦擺動陀：
  - 21K金中央擺動陀，單向上弦
  
- 擺輪：Gyromax®
- 擺動頻率：
  - 每小時半擺動28,800次（4赫）
- 游絲：Spiromax®
- 百達翡麗印記

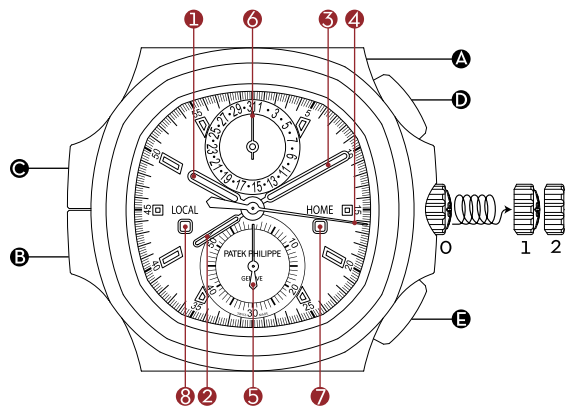

## 顯示器

- ① 當地時間時針（實心）
- ② 原居地時間時針（鏤空）
- ③ 分針
- ④ 計時秒針（大三針）

### 附屬顯示盤：

- ⑤ 60分鐘計算器
- ⑥ 日期

### 顯示窗：

- ⑦ 原居地時間日/夜顯示（HOME）
- ⑧ 當地時間日/夜顯示（LOCAL）

## 錶冠

- o 正常運作（錶冠旋緊）
- 1 人手上弦
- 2 設定時間

## 校正按鈕

- A 校正日期

## 按鈕

- B 調校當地時間（按一次遞增1小時）
- C 調校當地時間（按一次遞減1小時）
- D 啟動及停止計時秒功能
- E 重設計時秒功能並啟動自動回位功能

## 上弦錶冠

上弦錶冠用於為腕錶人手上弦（位置1）和設定時間（位置2）。閣下的腕錶配備旋入式錶冠，作任何調校前必須先徹底旋開錶冠。

## 上弦

閣下的腕錶配備自動上弦機芯。手腕的活動能驅動離心擺動陀，從而拉緊發條，儲存動力。把上滿弦的腕錶閑置時，機芯可持續運行最少45小時。若腕錶耗盡動力儲備後停止運轉，閣下可以人手把腕錶重新上弦（按順時針方向把錶冠轉動約10圈）。

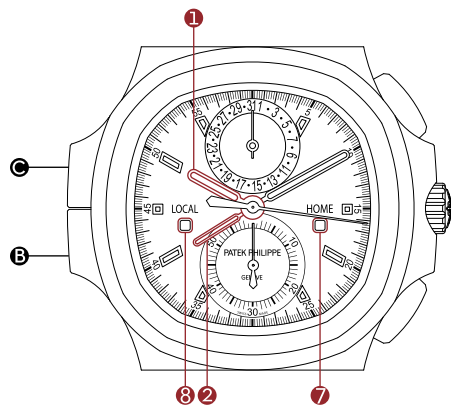

## 第二時區

腕錶配備兩枚中央時針：

- 實心指針①展示當地時間（閣下目前所在的時區）
- 鏤空時針②則展示原居地時間（閣下通常居住或工作的地方）

若閣下身在原居地，當地時間和原居地時間相同，兩枚指針會完全重疊。

閣下更改時區時，可以使用錶側8時④及10時③位置的按鈕，把當地時間時針①推前或撥後1小時。在這段期間，鏤空指針②會繼續顯示閣下原居地時區的時間。

這個實用功能巧妙地與日/夜顯示器結合，透過LOCAL（當地）⑧及HOME（原居地）⑦兩字明確區分。閣下可從這些小顯示窗得知兩個顯示時區的日夜。

## 注意事項

- ✦ 為腕錶上弦或設定時間前，請先徹底旋開錶冠。
- ✦ 請在佩戴前為腕錶上弦並設定時間。如此可避免對上弦柄軸施加橫向的壓力。請用指甲拉出錶冠，然後運用兩隻指尖輕輕轉動錶冠。
- ✦ 切勿在潮濕的環境或水中拉出錶冠：閣下必須把錶冠推回原位及旋緊，才能發揮防水功能。
- ✦ 閣下的腕錶配備兩枚同步運行且可重疊或分開以顯示第二時區的中央時針。
- ✦ 當地時間校正按鈕可以按照一個小時的幅度，朝順時針或逆時針方向移動當地時間指針。
- ✦ 僅使用腕錶隨附的調校針來按下校正按鈕。使用任何其他工具或會損壞腕錶。
- ✦ 切勿在晚上10時至凌晨2時之間校正日期。
- ✦ 腕錶每年必須校正日期5次：於每個不足31天的月份終結時進行校正。

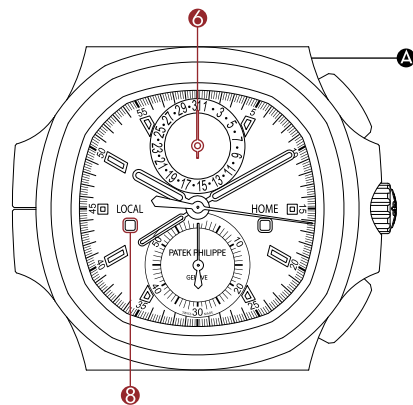

## 事前準備

1. 若閣下的腕錶停止運行，請先以人手重新上弦，然後才校正或調校任何顯示（按順時針方向把錶冠轉動約10圈）。
2. 如閣下先把腕錶時間設於上午7時，則可確保調校操作安全無虞；注意日/夜顯示器（LOCAL）**8**的顏色（白色）

## 校正日期

閣下腕錶的日期顯示以當地時間的時區為本。若要設定日期**6**，請依照顯示目前日期所需按下的次數，按壓位於12時及1時位置之間的校正按鈕**A**。

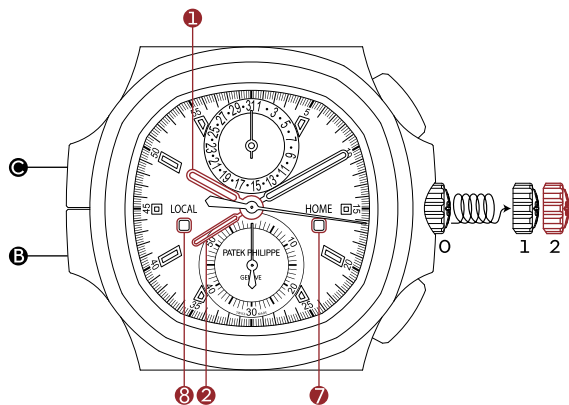

## 設定時間——原居地時間

閣下的腕錶以原居地時間為參考時間。如需設定原居地時間，首先按壓校正按鈕**B**或**C**，直至鏤空時針**2**和實心時針**1**重疊，以及日/夜顯示窗（HOME）**7**和（LOCAL）**8**顯示相同的顏色為止。現在，把錶冠徹底旋開，輕輕將其完全拉出，然後朝順時針或逆時針方向旋轉指針。可藉着日/夜顯示窗（HOME）**7**確定是否已設定正確時間（白色=早上6時至晚上6時；藍色=晚上6時至早上6時）。設定正確時間後，請推回並旋緊錶冠。

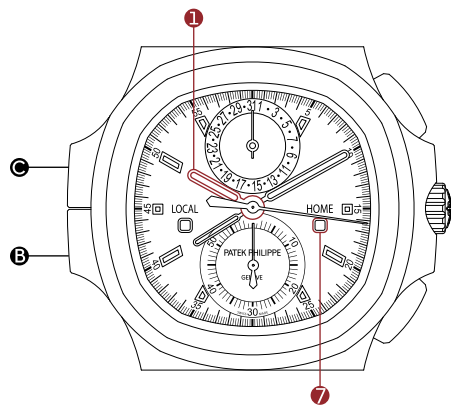

## 顯示第二時區——當地時間

在設定第二時區**1**前，先檢查日/夜顯示器（HOME）**7**，以確保兩枚重疊的時針顯示正確的居住地時間，日/夜顯示器展示正確日間或夜間時間，例如早上8時或晚上8時。

如要設定當地時間時針**1**來顯示第二時區，請按照下列步驟操作：

- 如果閣下向東旅行，請依照兩個時區之間相差的小時數目，按壓設於8時位置的校正按鈕**B**，順時針地轉動實心時針**1**（按一次遞增1小時）。
- 如果閣下向西旅行，請依照兩個時區之間相差的小時數目，按壓設於10時位置的校正按鈕**C**，逆時針地轉動實心時針**1**（按一次遞減1小時）。

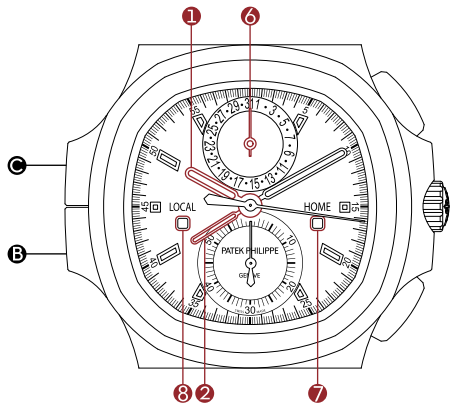

- 若閣下朝順時針或逆時針方向把當地時間時針移至顯示午夜以後的時間，日期顯示<sup>6</sup>亦會往前或向後切換。
- 如果閣下繼續旅行並進入其他時區，只需按壓按鈕<sup>3</sup>或<sup>4</sup>並重複上述步驟便可。

注意事項：當兩枚時針分開時，鏤空指針會繼續顯示閣下原居地時區的時間，日/夜顯示窗（HOME）<sup>7</sup>則展示閣下原居地時區的日夜時分。

一旦返回原居地時區（日常居住或工作的地區），只需按壓按鈕<sup>3</sup>（遞增1小時）或按鈕<sup>4</sup>（遞減1小時），直至兩枚時針<sup>1</sup>及<sup>2</sup>重新疊合為止。請確保兩個日/夜顯示器（HOME）<sup>7</sup>和（LOCAL）<sup>8</sup>顯示相同的顏色，代表相同的日夜時分。

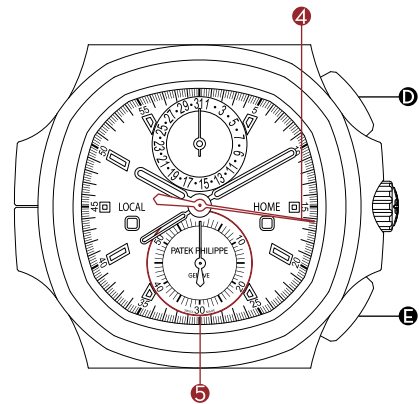

## 計時秒功能

位於2時位置的按鈕<sup>4</sup>用於啟動及停止計時秒功能。無論計時秒功能已停止或正在運行，按下4時位置的按鈕<sup>6</sup>都會將顯示歸零。當計時秒功能運行時，若按下4時位置的按鈕<sup>6</sup>，即會啟動自動回位功能：所有計時秒指針歸零並立即重新計時。相反，若先按下2時位置的按鈕<sup>4</sup>停止計時秒功能，繼而按動4時位置的按鈕<sup>6</sup>，即會把計秒指針全部歸零且不再移動。重設計時秒顯示歸零時，請確保已牢固地按下4時位置的按鈕<sup>6</sup>方形正中部分。

注意事項：如不需要使用計時秒功能，計時秒針可如一般大三針運行。此舉不會導致離合器裝置過早磨損，亦不會減低動力儲備。

## 產地來源證

閣下的腕錶出廠時隨附產地來源證，列出機芯編號和錶殼編號。此證書必須經由百達翡麗特許零售商簽署、註明購買日期並填上閣下的姓名才能生效，以保證閣下的腕錶是原裝正貨，並認可閣下享有之保養權利。每一枚腕錶獨有的機芯編號與錶殼編號亦會抄錄在工作坊日誌內。本着這些資訊，閣下可登記加入「百達翡麗時計擁有人登記冊」，並獲免費贈閱《百達翡麗》國際雜誌。

## 百達翡麗印記



百達翡麗印記適用於整枚腕錶，涵蓋機芯、錶殼、錶面、指針、按鈕、錶帶和錶扣，以及所有體現腕錶精確程度與美學特質的範疇，是全方位的品質印記。印記不僅涵蓋技術、功能和美學元素，也包括速率準確程度、可靠性和客戶服務水平。此外，印記亦反映了鐘錶製造商在研發、生產和長期保養一枚卓越時計方面所需的一切竅門和其他條件。

## 品質控制

機芯和組裝完整的腕錶均須經過一系列技術測試和外觀檢測程序，以驗證其速率準確程度、上弦速度、動力儲備、可靠性、防水功能和整體外觀。閣下的自動上弦腕錶在完成組裝後、送離百達翡麗工作坊之前將預先運作幾個星期；腕錶完全符合百達翡麗印記的嚴格標準。

## 準確程度

百達翡麗腕錶的速率精確程度會經過多道生產階段的檢查，包括對未裝殼和裝殼後的機芯進行檢查。最後一道檢查在一個手腕活動模擬器上進行，檢測結果必須符合以下的百達翡麗精準程度標準：

直徑20毫米或以上的機芯，其速率精確程度必須為每24小時-1秒至+2秒之間。

腕錶的精確程度取決於其記時的準確程度。一枚走快或走慢了的時計，若每天的運行速度保持穩定，亦會視作精準運行。要調校這項偏差並不困難。因此，腕錶最後一次的準確度測試會於閣下的腕上進行。閣下的性情或實際進行的活動性質可能引致輕微的誤差。手腕的擺動、氣溫或氣壓的變化、磁場（大多數電子裝置、金屬探測器、家用電器等均會形成磁場）及振動和其他因素，也會影響腕錶的準確程度。



若閣下發現腕錶出現此類誤差，請攜同腕錶前往百達翡麗特許零售商或授權的維修服務中心調校。工作人員將竭誠服務，務求為閣下提供滿意的服務。

## 防水功能

閣下的腕錶裝配了不同類型的密封墊圈及旋入式錶冠，以避免灰塵或濕氣進入機芯，並防止腕錶浸入水中時受損。儘管如此，若閣下的腕錶配以皮質錶帶，我們建議閣下盡量避免讓腕錶直接與水接觸。

我們建議閣下每年將腕錶送至設備齊全的銷售點進行防水測試。測試過程簡單快捷，僅需時數分鐘。

## 售後服務

我們建議閣下每三至五年把腕錶送交檢查。基於這點，我們建議可把腕錶送交百達翡麗特許零售商或授權維修服務中心。這樣閣下便可放心，確保腕錶是交由日內瓦百達翡麗總部具備資格的鐘錶師或在授權的維修服務中心進行檢修。

鐘錶師會把機芯完全拆開，然後開始檢查及清潔各枚部件，逐一加以潤滑後，再重新裝合。他們亦會精心測試腕錶的所有功能，如有需要，更會調校擒縱器。最後，腕錶會送往檢測兩個星期，藉以觀察及精確調校速率的準確程度。由於腕錶必須經過一套完整的測試，以符合百達翡麗最嚴謹的品質標準，故此整個過程或需數星期之久。

若閣下對腕錶維修或保養事宜有任何疑問，或需要知道閣下就近的百達翡麗特許維修服務中心地址，請聯絡位於日內瓦的國際客戶服務部，亦可瀏覽本公司的網站[www.patek.com](http://www.patek.com)。

CALIBER

CH 28-520 C FUS

NAUTILUS旅行时间计时机芯



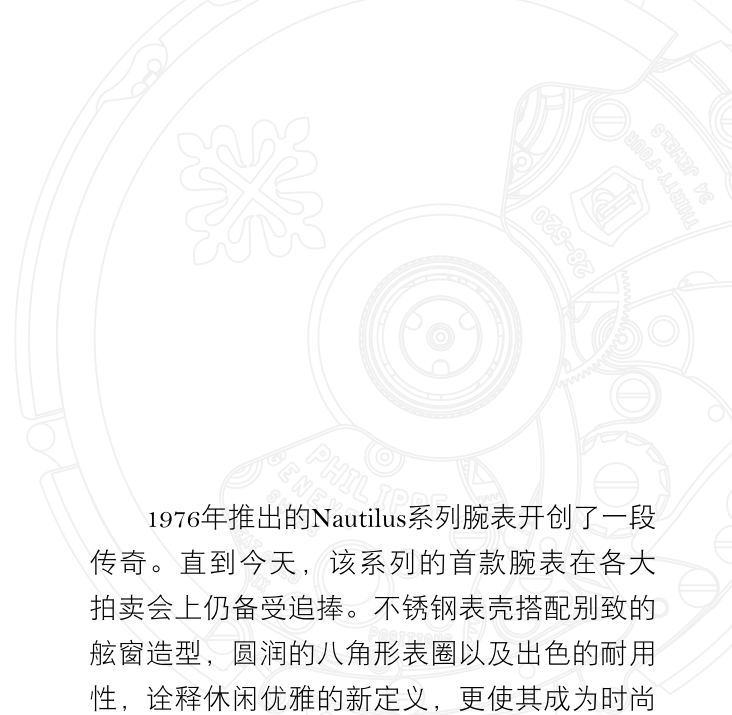

1976年推出的Nautilus系列腕表开创了一段传奇。直到今天，该系列的首款腕表在各大拍卖会上仍备受追捧。不锈钢表壳搭配别致的舷窗造型，圆润的八角形表圈以及出色的耐用性，诠释休闲优雅的新定义，更使其成为时尚标杆。诞生四十多年来，该系列鲜有改动，仅在2006年出于增强佩戴舒适和清晰易读的考虑稍作修改，但并未改变其个性。与此同时，自动上弦Nautilus计时腕表的诞生令这一腕表家族更加丰富。现在，百达翡丽又推出功能更复杂的飞返计时腕表，配有双时区及昼/夜显示，一目了然。两枚按钮可双向调节当地时间前进或后退1小时，且完全集成到表壳上，从而完整保持了Nautilus腕表两侧凸起的原始轮廓。Nautilus旅行时间计时腕表配备Caliber CH 28-520 C FUS自动上弦机芯。它还配有星柱轮装置和获得专利的Spiromax®游丝，将享誉全球的制表传统与创新技术巧妙融合，可谓典范之作。

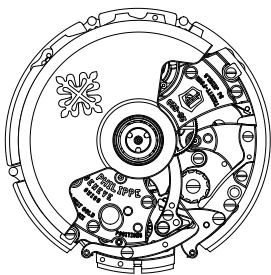

## 机芯

- **CH 28-520 C FUS机芯**
- 自动上弦机芯
- 飞返计时功能
- 第二时区
  
- 直径：31毫米
- 厚度：6.95毫米
- 零件数量：370
- 宝石数量：34
- 动力储存：  
至少45小时 - 最长55小时
- 自动上弦摆陀：  
21K金中央自动盘，单向上弦
  
- 摆轮：Gyromax®
- 频率：  
每小时28,800次半摆动（4赫兹）
- 游丝：Spiromax®
- 百达翡丽印记

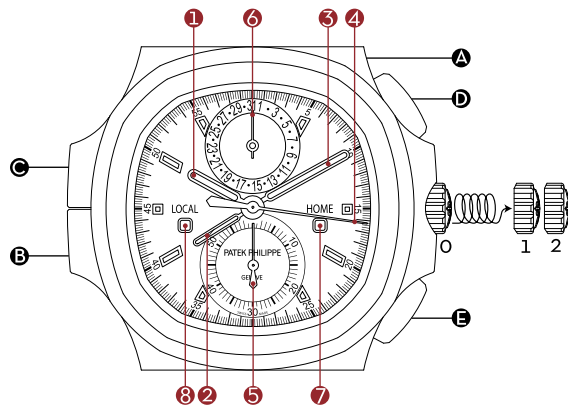

## 显示

- ① 当地时间时针（实心）
- ② 原居地时间时针（镂空）
- ③ 分针
- ④ 计时秒针（中心大秒针）

### 辅助表盘：

- ⑤ 60分钟累积计时器
- ⑥ 日期

### 视窗：

- ⑦ 原居地时间昼/夜显示（HOME）
- ⑧ 当地时间昼/夜显示（LOCAL）

## 表冠

- 0 正常运行（表冠旋紧）
- 1 手动上弦
- 2 设定时间

## 调校按钮

- A 日期调校

## 按钮

- B 调校当地时间（按压一次=前进1小时）
- C 调校当地时间（按压一次=后退1小时）
- D 计时功能启动和停止
- E 计时指针重置和飞返功能

## 上弦表冠

上弦表冠用于为腕表手动上弦（位置1）和设定时间（位置2）。您的腕表配备旋入式表冠，进行任何调校之前，必须将表冠完全旋出。

## 上弦

您的腕表搭载自动上弦机芯。手腕的摆动会使离心摆陀转动，从而上紧主发条并储存动力。即使摘下腕表，在满弦状态下，腕表仍可运转至少45小时。若动力储存耗尽，可手动为腕表上弦（将表冠按顺时针方向旋转约10圈）。

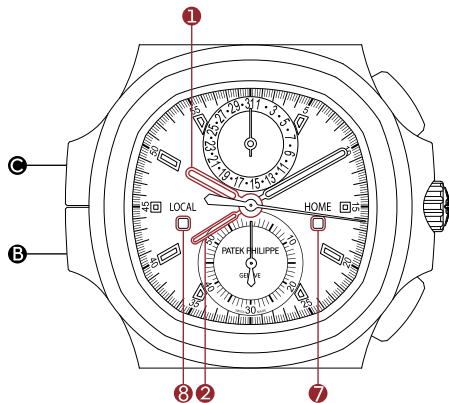

## 第二时区

此款腕表配备两枚中心时针：

- 实心时针①显示当地时间（即您当前所在时区的时间）
- 镂空时针②显示原居地时间（即您平时居住或工作地的时间）

您回到原居地时，当地时间与原居地时间完全一致，将两枚时针重合，以一致的步调向前运行。

您进入另一时区后，可按压表壳侧边8时位置⑧和10时位置⑨的调校按钮，以一小时为单位向前或向后调校指示当地时间的时针①。您进行调校时，镂空时针②继续显示原居地时间。

为此功能锦上添花的还有昼/夜视窗。这两个视窗清晰醒目，易于辨认，分别以“LOCAL”⑧和“HOME”⑦字样区分。这两个小小视窗可让您轻松了解当地及原居地分别处于白天还是夜晚。

## 重要说明

- ✦ 为腕表上弦或设置时间前，请务必将表冠完全旋出。
- ✦ 为腕表上弦或设置时间时请摘下腕表。这样可以避免对上弦柄轴施加侧向压力。请用指甲拉出表冠，然后用两根手指轻轻旋转表冠。
- ✦ 请勿在潮湿环境或水下拉出表冠：只有在表冠归位的情况下，方可保证腕表的防水性能。
- ✦ 此款腕表配备两枚同时运动的中心时针：它们既可上下重叠同步走动；也可分开运行，以便其中一枚时针显示第二时区时间。
- ✦ 您可按动当地时间调校按钮，朝顺时针或逆时针方向以小时为单位来调校显示当地时间的时针。
- ✦ 务必使用随表附赠的调试笔对调校按钮进行操作。使用其他任何工具都有可能损坏您的腕表。
- ✦ 请勿在晚上10时至凌晨2时之间对日期进行任何调校。
- ✦ 每年必须校正日期五次，即每个少于31天的月份末尾调校一次。

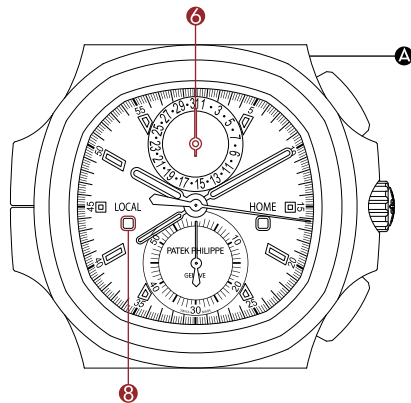

## 准备

1. 如果腕表已停止走时，则需在在进行任何调校操作之前，使用手动方式为腕表上弦（按顺时针方向旋转表冠约10圈）。
2. 只要您按照如下方式首先将腕表时间调校至清晨7时，即可确保调校操作稳妥得当；观察当地昼/夜视窗（LOCAL）**8**的颜色（应为白色）。

## 日期调校

这款腕表仅显示当地时区的日期。调校日期**6**时，反复按动12时和1时之间的调校按钮**A**，直至显示当前日期。

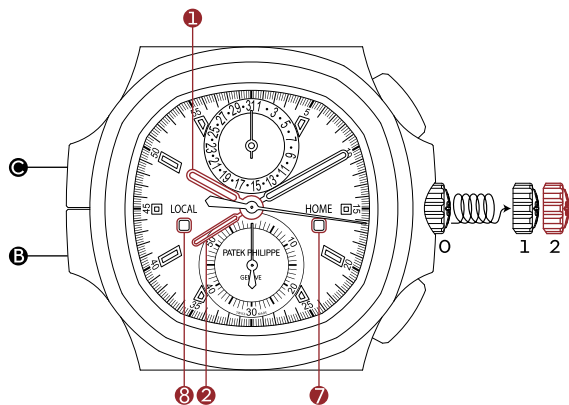

## 设定时间——原居地时间

这款腕表以您的原居地时间为基准时间。如需设定时间，首先反复按动调校按钮**B**或**C**，直至镂空时针**2**和实心时针**1**重叠，并且原居地（HOME）**7**和当地（LOCAL）**8**的昼/夜视窗显示相同的颜色。然后将表冠完全旋出，轻轻拉出并朝任意方向旋转。您可通过原居地（HOME）的昼/夜显示视窗**7**确认是否已调至正确时间（白色代表清晨6时至傍晚6时，蓝色代表傍晚6时至次日清晨6时）。设定好正确时间后，请将表冠推回原位并再次旋紧。

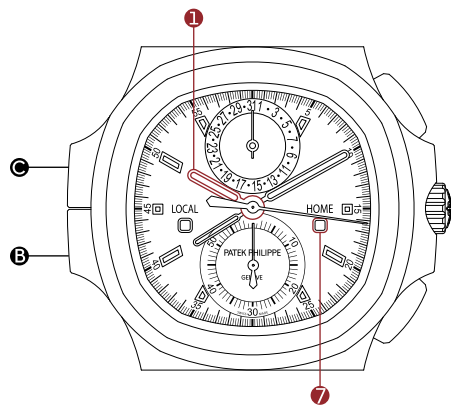

## 显示第二时区的时间——当地时间

设定第二时区时间**1**之前，请查看原居地的昼/夜视窗（HOME）**7**，确定两枚时针重叠在一起且显示正确的原居地时间，并且昼/夜视窗正确显示昼夜时间，例如是早上8时还是夜晚8时。

如需设定让当地时间时针**1**显示第二时区时间，请按以下步骤操作：

- 如果您往东进入其他时区，请反复按压8时位置的调校按钮**B**。每按一次，实心时针**1**会顺时针前进1小时。按压次数需等于两个时区的时差（按压一次=前进1小时）。
- 如果您往西进入其他时区，请反复按压10时位置的调校按钮**C**，每按一次实心时针**1**会逆时针后退1小时，按压次数等于两个时区的时差数。

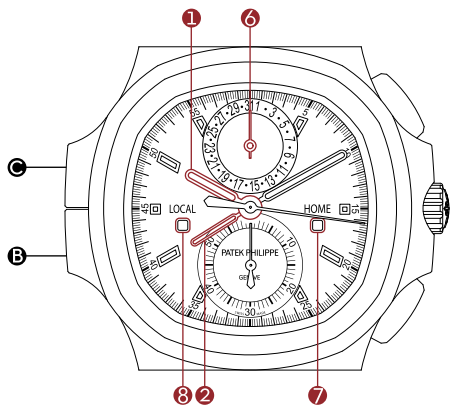

- 如果设定过程中，当地时间的时针顺时针或逆时针越过午夜12时，日期⑥也会相应地前进或后退一天。
- 如果您在旅途中还要跨越其他时区，只需重复上述步骤按压调校按钮③或④即可。

注：两枚时针分开时，镂空时针继续显示原居地时间，原居地昼/夜视窗（HOME）⑦也会显示原居地此刻是白天还是黑夜。

回到原居地（平时居住或工作的地区）后，只需反复按压调校按钮③（前进1小时）或④（后退1小时），令①和②两枚时针再次重叠即可。请确保原居地昼/夜视窗（HOME）⑦和当地昼/夜视窗（LOCAL）⑧显示相同的时间段及颜色。

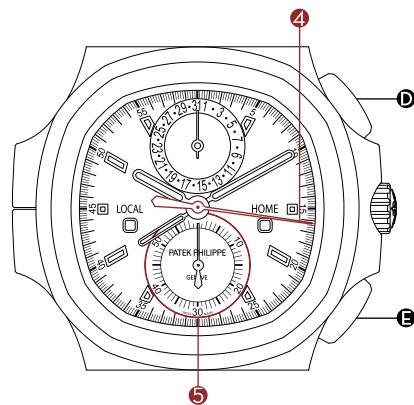

## 计时功能

按压2时位置的按钮④可启动和停止计时功能。计时功能停止和运行时，按压4时位置的按钮⑤可以让计时指针归零。如在计时功能运行时，按压4时位置的按钮⑤，则会启动飞返功能：所有计时指针将会重置，并立即开始新的计时。相反，如首先按压2时位置的按钮④，停止计时功能，再按动4时位置的按钮⑤，则所有计时指针将重置并停止。为使计时指针重置，请确保从中间用力且准确按动4时位置的按钮⑤。

注：如无需计时功能，计时秒针也可像普通的中心大秒针一样继续转动。这不会造成离合器装置的过快磨损或动力过度损耗。



## 原产地证书

您的腕表附带一份原产地证书，标明该款腕表的机芯和表壳编号。这份证书需经百达翡丽销售中心签署、填写购买日期并有您的签名方可生效。本证书确保该腕表为正品并确认您享有的质保权利。每枚腕表均拥有独一无二的机芯和表壳编号，并记录在制表工坊的日志中。有此信息，您可登记成为“百达翡丽表主”，并免费获得《百达翡丽》国际杂志。

## 百达翡丽印记



作为一项全方位的质量印记，百达翡丽印记适用于整枚百达翡丽机械腕表，包括机芯、表壳、表盘、指针、按钮、表带、表扣以及能够影响腕表走时精准与美观造型的其他任何部件。该印记不仅将技术、功能以及美学因素纳入考量范围，更涉及走时精度、可靠性能以及客服质量。此外，这一印记反映了百达翡丽研发、生产以及长期维护保养一枚出色時計所需的专业知识以及各种资产。

## 质量监控

机芯以及组装完毕的腕表均需接受一系列技术测试和外观检测，以验证其走时精度、上弦速度、动力储存、可靠性能、防水性能和整体外观。组装完毕后，一枚自动上弦腕表还需通过数周的运行检测，才能离开百达翡丽制表工坊，以确保其完全符合百达翡丽印记的严格标准。

## 精度

百达翡丽会在不同生产阶段测试机芯的走时精度，无论是装入表壳之前还是之后。最终测试采用手腕动作模拟器进行，其测试结果必须符合百达翡丽的以下精度标准：

直径达到20毫米或以上的机芯，走时精度的误差必须介于每24小时-1秒至+2秒之间。

腕表的精度取决于其走时的稳定性。即使一枚腕表的时间偏快或者偏慢，只要其快慢的时间恒定，那就依然可以视为走时精确。校正这种走时偏差相当简单。最后一项测试会在手腕上进行。因为您的佩戴习惯和身体活动也会导致走时精度出现偏差。此外，位置、温度或气压的波动、磁场作用（来自大多数电子设备、金属探测器、家用电器等等）以及振动等因素也有可能影响腕表的走时精度。如果您发现腕表走时精度出现异常，请立刻将腕表送至百达翡丽

销售中心或授权客户服务中心，我们将竭诚为您服务，对腕表进行调校，直至您完全满意。

## 防水性能

您的腕表采用不同类型的密封装置和旋入式表冠，防止尘埃及湿气接触机芯，避免腕表浸入水中可能造成的损坏。即便如此，如果您的腕表采用皮表带，我们依然建议您避免腕表与水直接接触。

我们建议您每年将腕表送至百达翡丽进行防水性能测试。测试过程简单快捷，几分钟即可完成。

## 保养服务

建议您每隔三到五年对腕表进行一次保养。为此，请将腕表送至百达翡丽的销售中心或授权客户服务中心。这样可以保证您的腕表会交到我们日内瓦制表工坊或授权客户服务中心的百达翡丽认证维修师手中，进行保养维护。

维修师将拆解机芯，检查、清洁并润滑所有部件，然后将其重新组装。我们还将对腕表的各项功能进行详细测试，如有需要还会调校擒纵装置。最后，我们将对腕表的走时精度进行为期两周的监测和精度校准。由于每枚腕表都必须通过完整的检测程序以符合百达翡丽严格的质量标准，因此整个维修保养流程可能需要数周。

如果您对维修服务存在任何疑问，或者需要附近的百达翡丽授权客户服务中心的地址，请联系位于日内瓦的百达翡丽全球客户服务中心，亦可访问 [www.patek.com](http://www.patek.com)。



PATEK PHILIPPE  
GENEVE

Chemin du Pont-du-Centenaire 141  
CH-1228 Plan-les-Ouates

[www.patek.com](http://www.patek.com)

Copyright 2024 Patek Philippe, Genève



PATEK PHILIPPE  
GENEVE

[patek.com](http://patek.com)